

batimet
Holz-Aluminium · Systeme · Fenster · Fassade

Enderstrasse 90 | D-01277 Dresden
Telefon: +49 (0) 351.81186.0
Telefax: +49 (0) 351.81186.11
info@batimet.de | www.batimet.de

System		Datum	Name	Maßstab	
batimet TA35 IN integral Vertikalschnitt unten	Gezeich.	17.04.2019	Pickel	Ansicht	M1:1
Beschreibung	Gepr.			Detail	-
Rahmen 69 mm mit Entwässerung Flügelprofil integral Flügelversatz 15 mm	Norm				
	Zeichnungs-Nr.: 66101			Index: A	

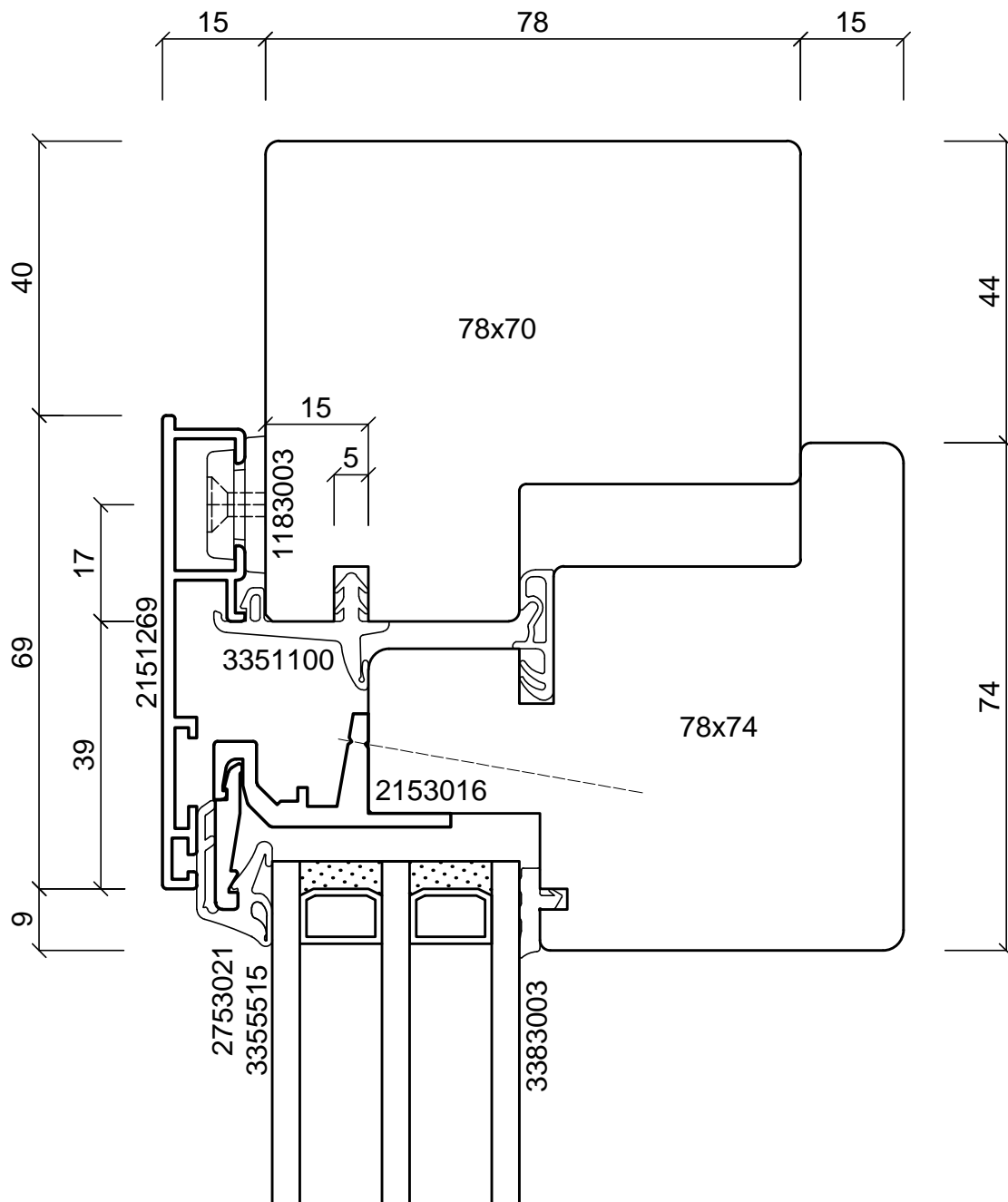
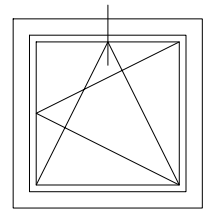

batimet
Holz-Aluminium · Systeme · Fenster · Fassade

Enderstrasse 90 | D-01277 Dresden
Telefon: +49 (0) 351.81186.0
Telefax: +49 (0) 351.81186.11
info@batimet.de | www.batimet.de

System		Datum	Name	Maßstab	
batimet TA35 IN integral Vertikalschnitt oben	Gezeich.	17.04.2019	Pickel	Ansicht	M1:1
	Gepr.			Detail	-
Beschreibung	Norm				
Rahmen 69 mm Flügelprofil integral Flügelversatz 15 mm		Zeichnungs-Nr.: 66102		Index: A	

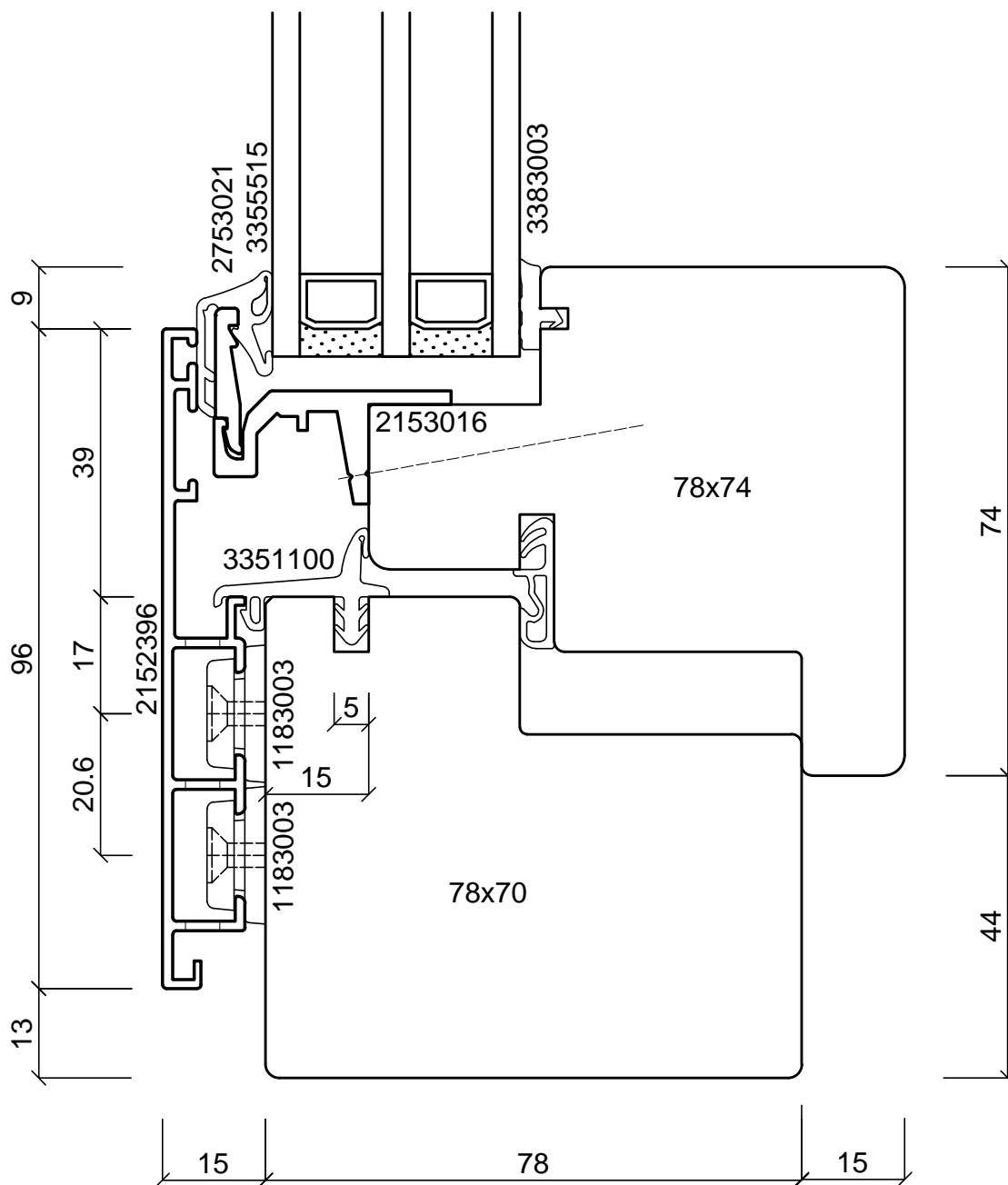
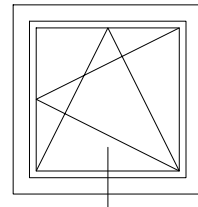

batimet
Holz-Aluminium · Systeme · Fenster · Fassade

Enderstrasse 90 | D-01277 Dresden
Telefon: +49 (0) 351.81186.0
Telefax: +49 (0) 351.81186.11
info@batimet.de | www.batimet.de

System		Datum	Name	Maßstab	
batimet TA35 IN integral Vertikalschnitt unten	Gezeich.	17.04.2019	Pickel	Ansicht	M1:1
Beschreibung	Gepr.			Detail	-
Rahmen 96 mm mit Entwässerung Flügelprofil integral Flügelversatz 15 mm	Norm				
	Zeichnungs-Nr.: 66103			Index: A	

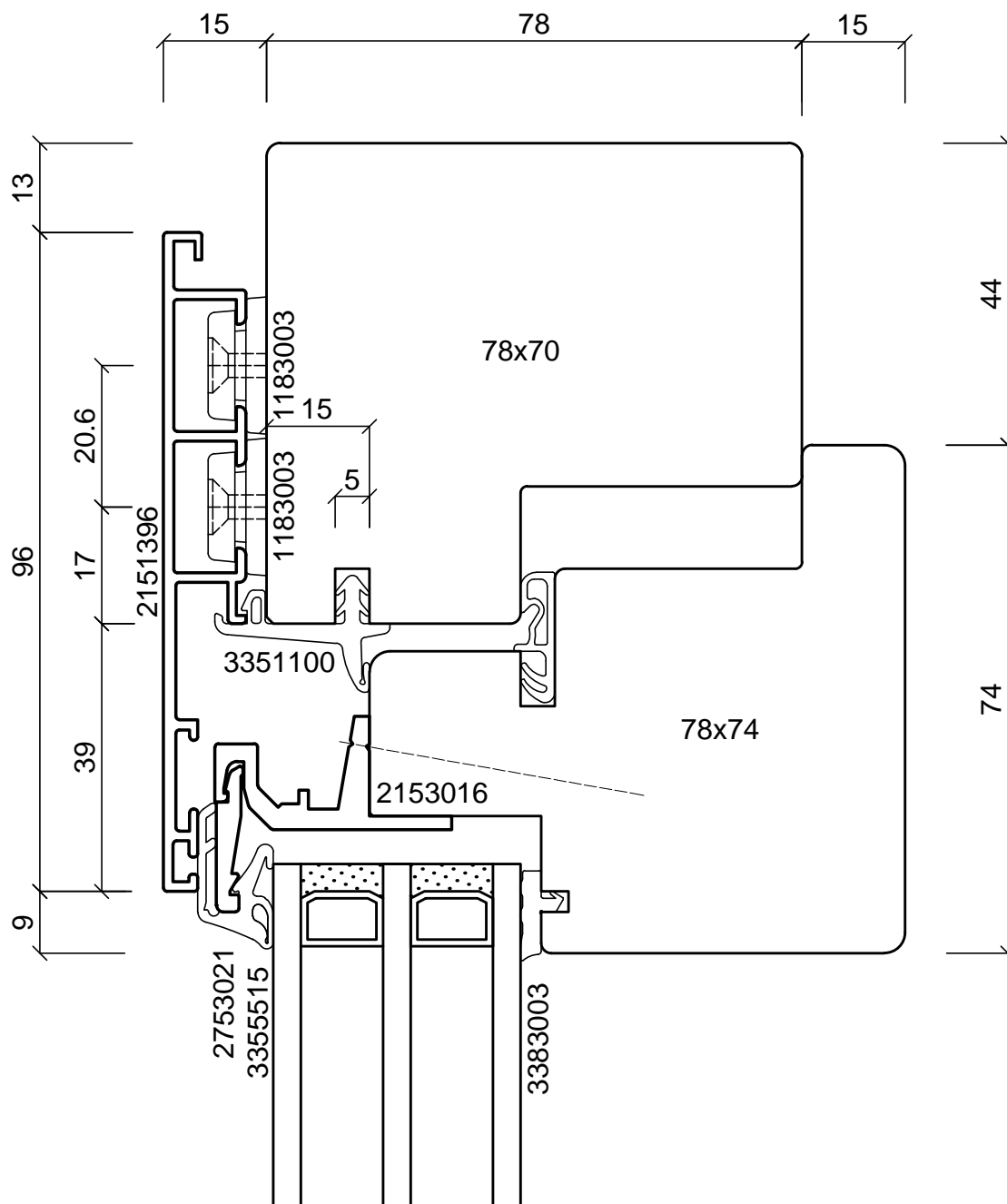
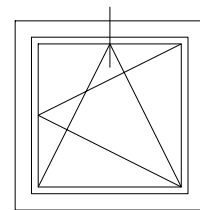

batimet
Holz-Aluminium · Systeme · Fenster · Fassade

Enderstrasse 90 | D-01277 Dresden
Telefon: +49 (0) 351.81186.0
Telefax: +49 (0) 351.81186.11
info@batimet.de | www.batimet.de

System	Datum	Name	Maßstab	
batimet TA35 IN integral Vertikalschnitt oben	Gezeich.	17.04.2019	Pickel	Ansicht M1:1
	Gepr.			Detail -
Beschreibung	Norm			
Rahmen 96 mm Flügelprofil integral Flügelversatz 15 mm	Zeichnungs-Nr.: 66104			Index: A

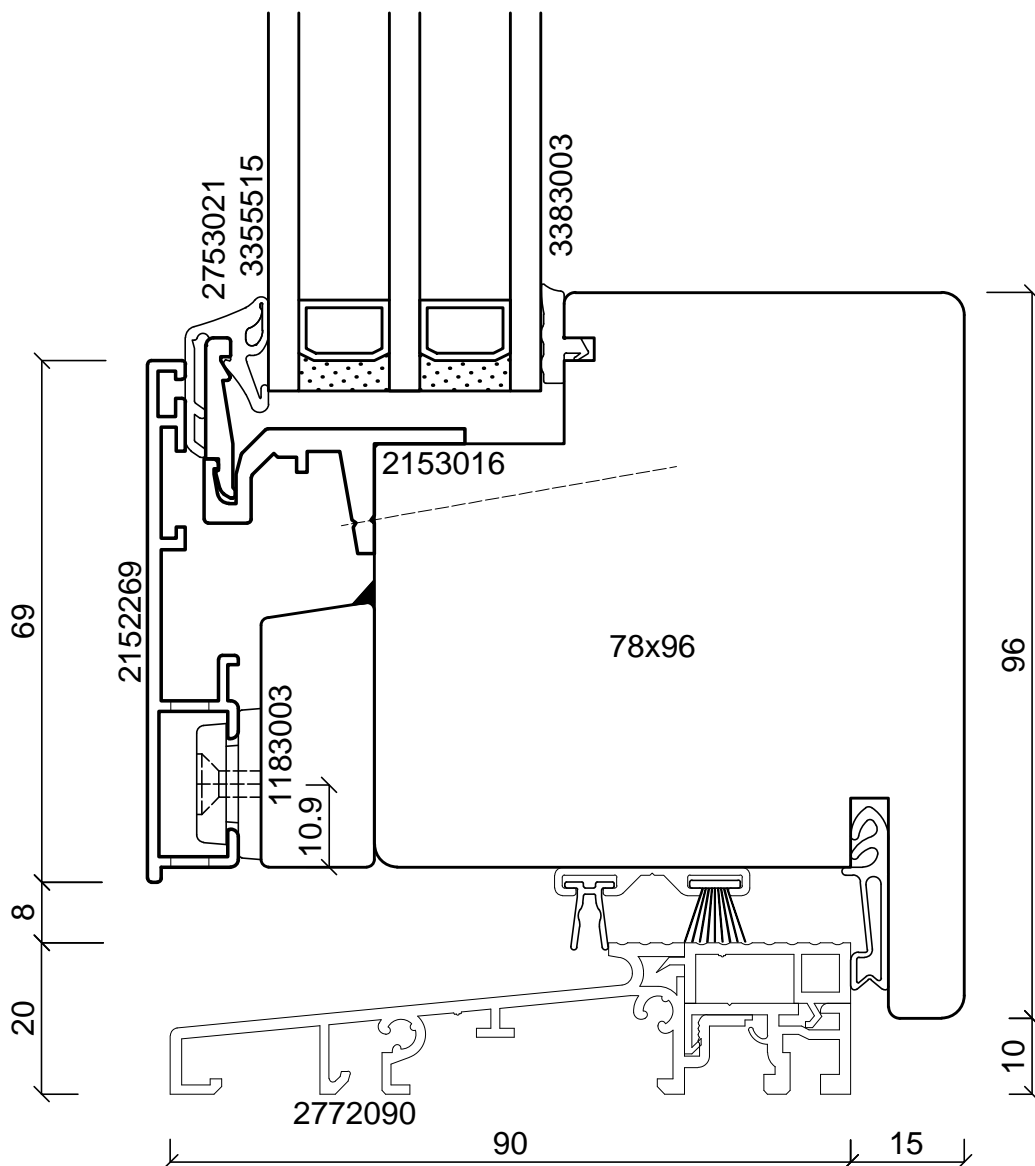
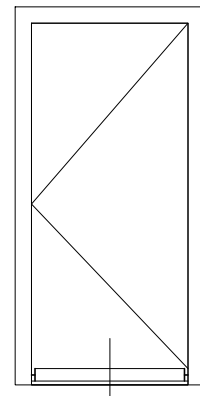

batimet
Holz-Aluminium · Systeme · Fenster · Fassade

Enderstrasse 90 | D-01277 Dresden
Telefon: +49 (0) 351.81186.0
Telefax: +49 (0) 351.81186.11
info@batimet.de | www.batimet.de

System		Datum	Name	Maßstab	
batimet TA35 IN integral Vertikalschnitt unten, Schwelle	Gezeich.	17.04.2019	Pickel	Ansicht	M1:1
	Gepr.			Detail	-
Beschreibung	Norm				
Rahmen 69 mm mit Entwässerung Flügelprofil Integral	Zeichnungs-Nr.: 66105			Index: A	

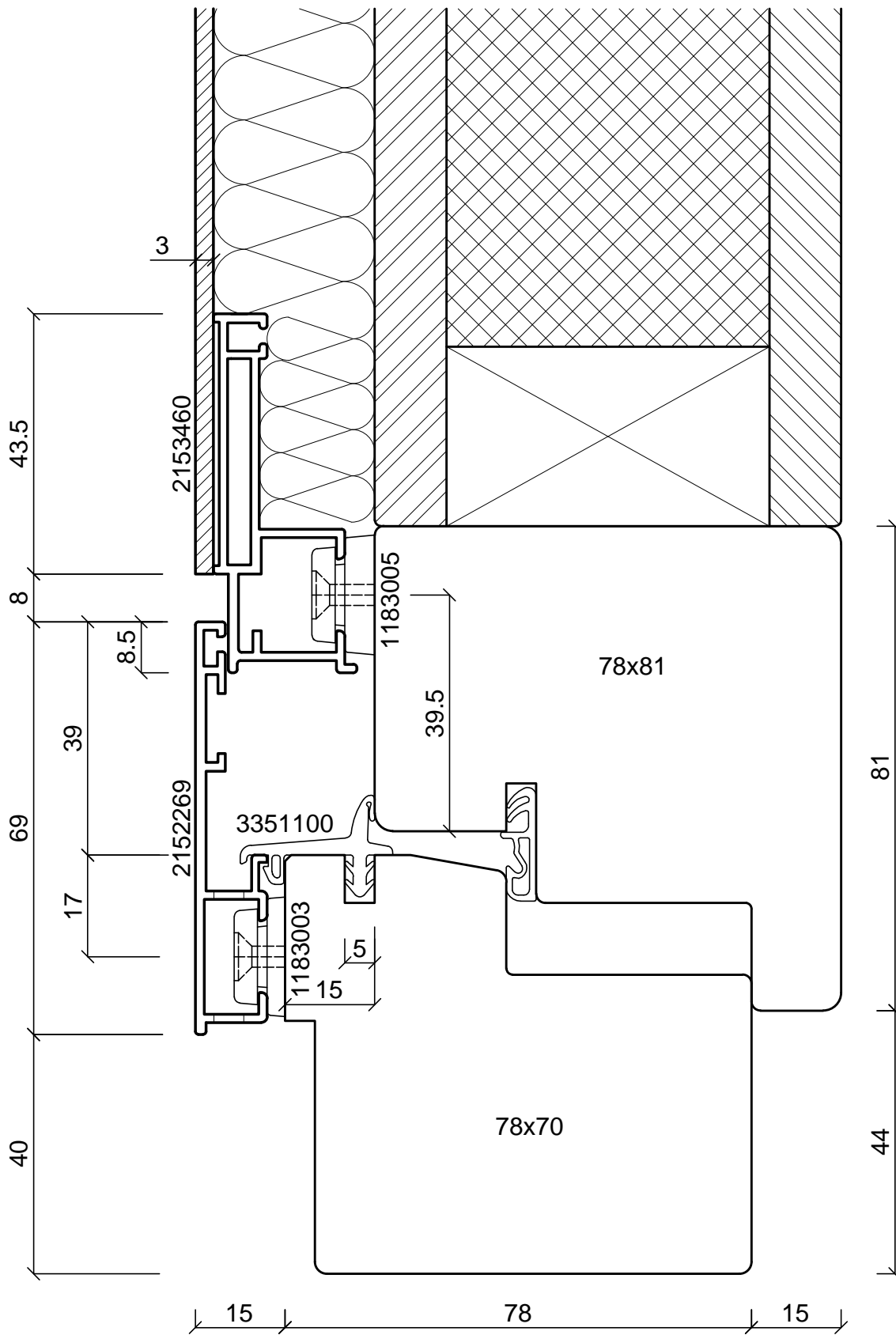
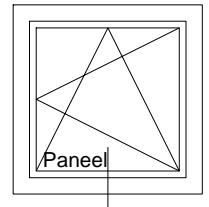

batimet
Holz-Aluminium · Systeme · Fenster · Fassade

Enderstrasse 90 | D-01277 Dresden
Telefon: +49 (0) 351.81186.0
Telefax: +49 (0) 351.81186.11
info@batimet.de | www.batimet.de

System		Datum	Name	Maßstab	
batimet TA35 FB flächenbündig Vertikalschnitt unten	Gezeich.	17.04.2019	Pickel	Ansicht	M1:1
	Gepr.			Detail	-
Beschreibung	Norm				
Rahmen 69 mm mit Entwässerung Flügel Blechapplikation Rahmenlichte ab 120 mm möglich	Zeichnungs-Nr.: 66106			Index: A	

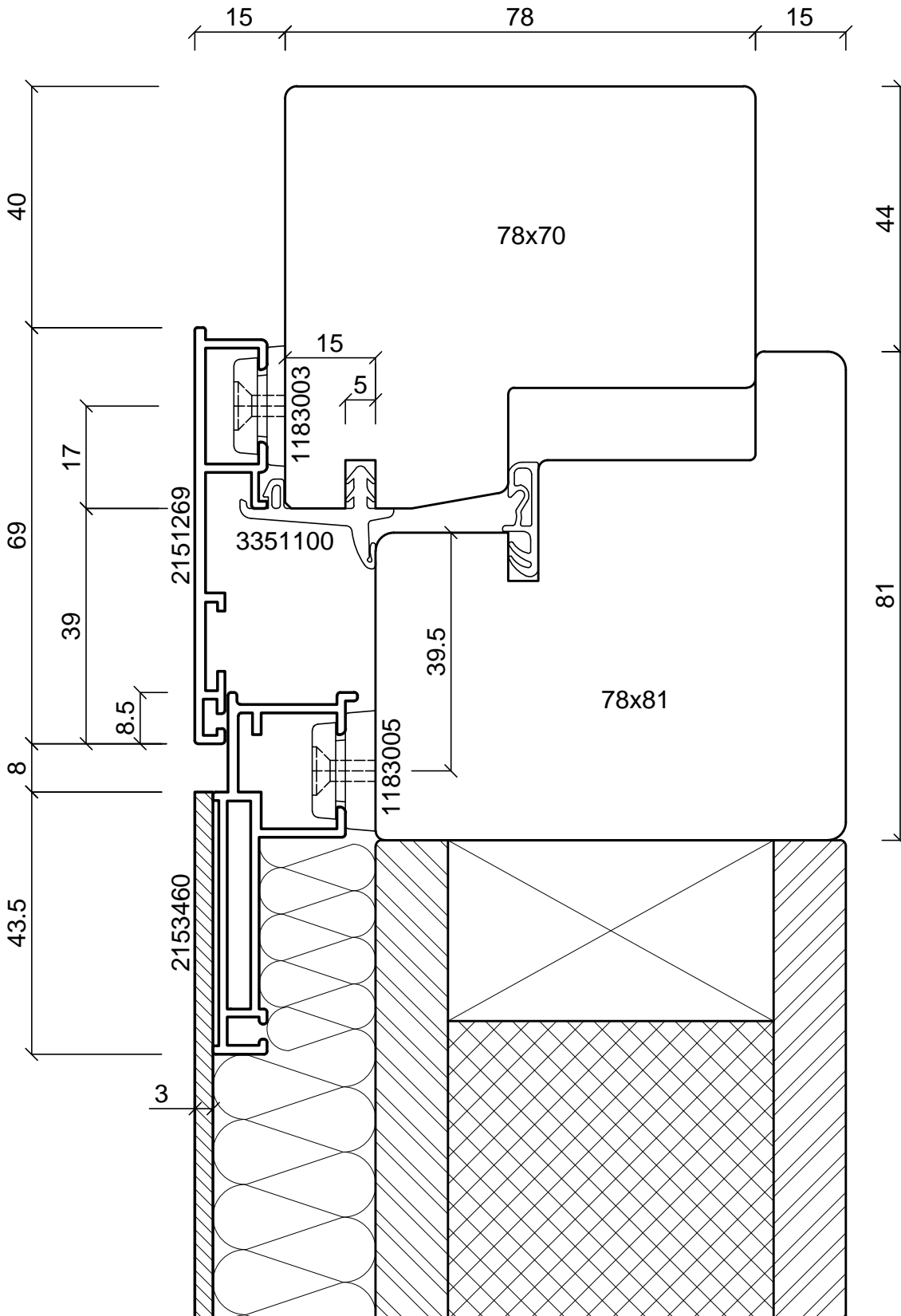
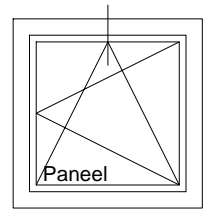

batimet
Holz-Aluminium · Systeme · Fenster · Fassade

Enderstrasse 90 | D-01277 Dresden
Telefon: +49 (0) 351.81186.0
Telefax: +49 (0) 351.81186.11
info@batimet.de | www.batimet.de

System	Datum	Name	Maßstab	
batimet TA35 FB flächenbündig Vertikalschnitt oben	Gezeich. 17.04.2019	Pickel	Ansicht	M1:1
	Gepr.		Detail	-
Beschreibung	Norm			
Rahmen 69 mm Flügel Blechapplikation Rahmenlichte ab 120 mm möglich	Zeichnungs-Nr.: 66107		Index: A	

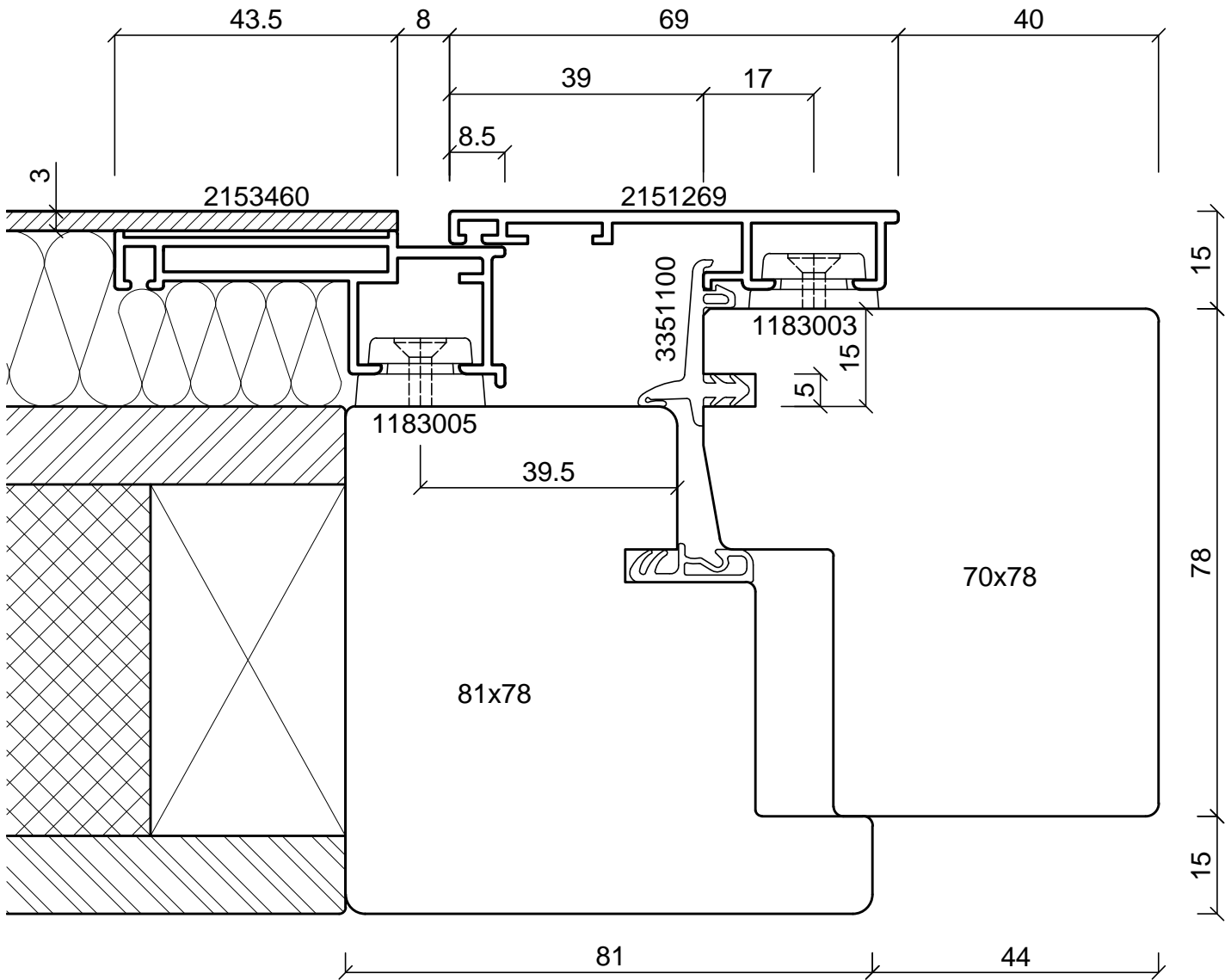
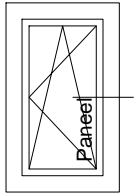
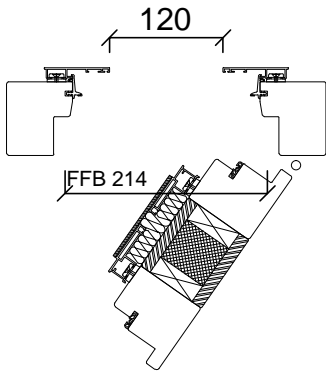

batimet
Holz-Aluminium · Systeme · Fenster · Fassade

Enderstrasse 90 | D-01277 Dresden
Telefon: +49 (0) 351.81186.0
Telefax: +49 (0) 351.81186.11
info@batimet.de | www.batimet.de

System		Datum	Name	Maßstab	
batimet TA35 FB flächenbündig Horizontalschnitt	Gezeich.	17.04.2019	Pickel	Ansicht	M1:1
	Gepr.			Detail	M1:8
Beschreibung	Norm				
Rahmen 69 mm Flügel Blechapplikation Rahmenlichte ab 120 mm möglich	Zeichnungs-Nr.: 66108			Index: A	

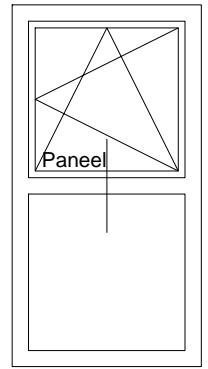
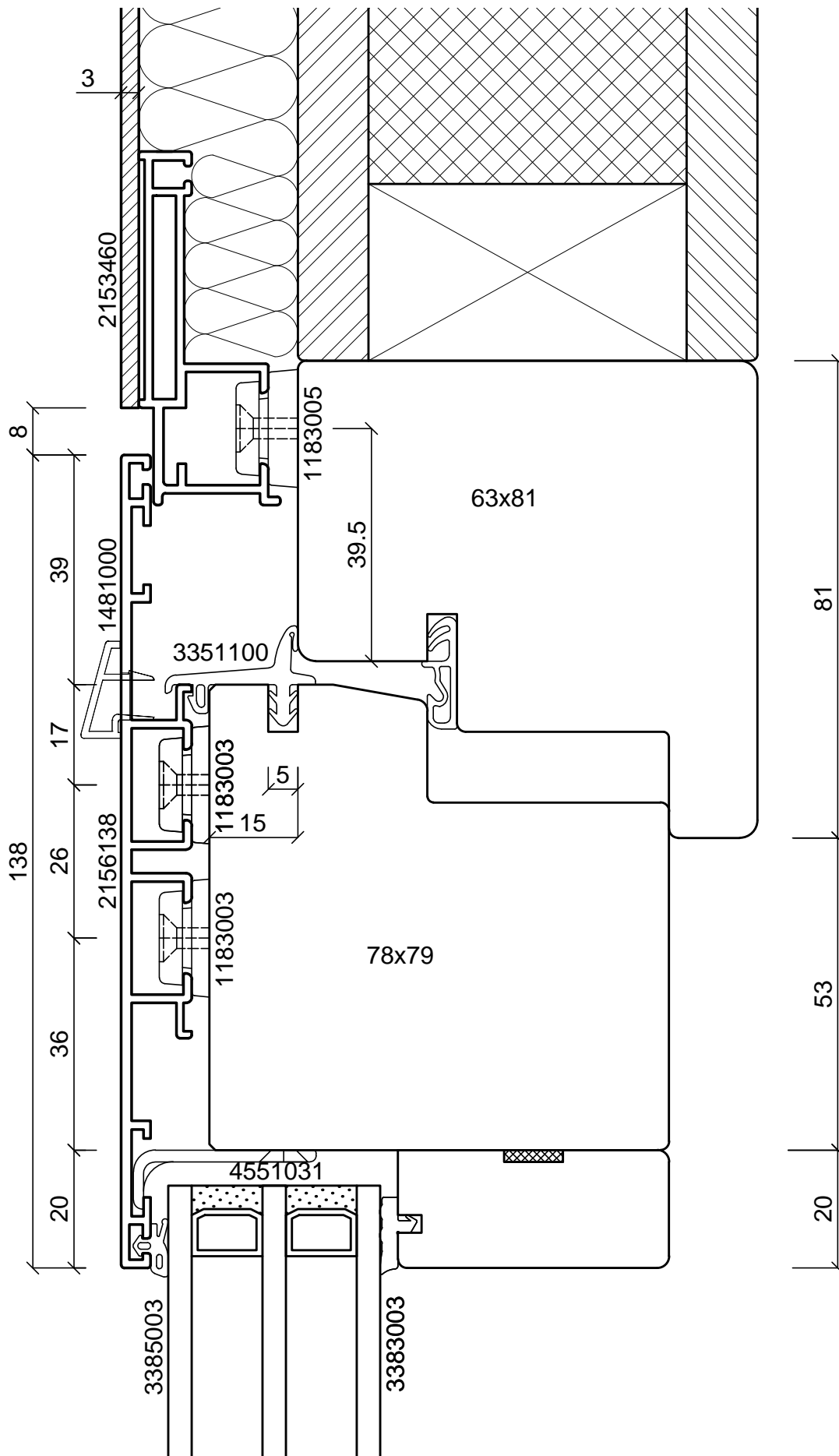

batimet
Holz-Aluminium · Systeme · Fenster · Fassade

Enderstrasse 90 | D-01277 Dresden
Telefon: +49 (0) 351.81186.0
Telefax: +49 (0) 351.81186.11
info@batimet.de | www.batimet.de

System		Datum	Name	Maßstab	
batimet TA35 FB flächenbündig Vertikalschnitt Kämpfer	Gezeich.	17.04.2019	Pickel	Ansicht	M1:1
	Gepr.			Detail	-
Beschreibung	Norm				
Kämpferprofil 138 mm Flügelprofil Blechapplikation	Zeichnungs-Nr.: 66207			Index: A	

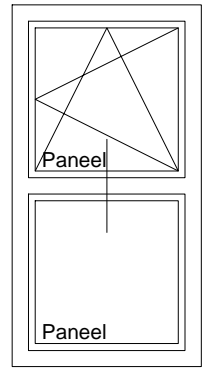
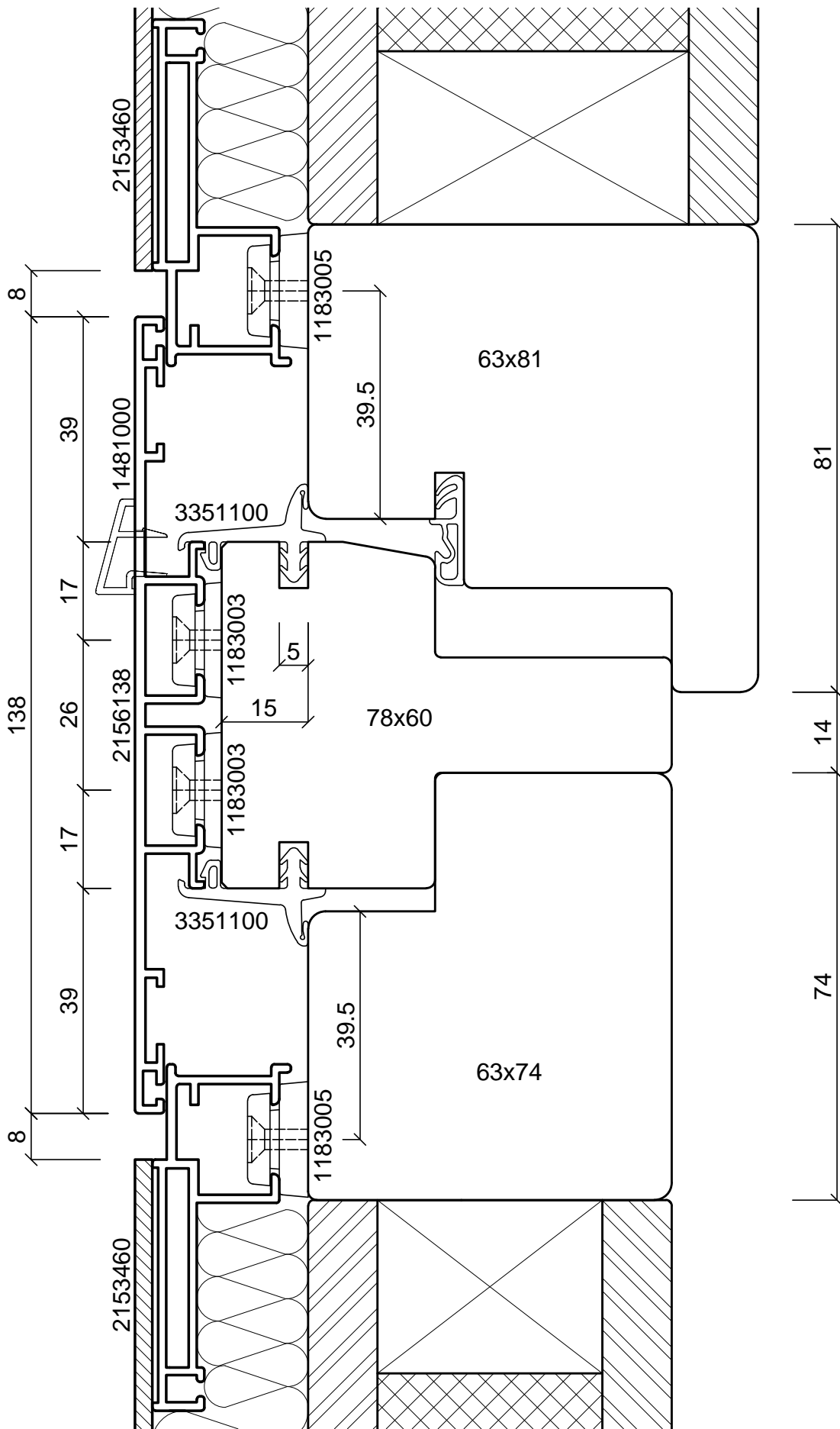

batimet
Holz-Aluminium · Systeme · Fenster · Fassade

Enderstrasse 90 | D-01277 Dresden
Telefon: +49 (0) 351.81186.0
Telefax: +49 (0) 351.81186.11
info@batimet.de | www.batimet.de

System		Datum	Name	Maßstab	
batimet TA35 FB flächenbündig Vertikalschnitt Kämpfer	Gezeich.	17.04.2019	Pickel	Ansicht	M1:1
	Gepr.			Detail	-
Beschreibung	Norm				
Kämpferprofil 138 mm Flügelprofil Blechapplikation Festteil Blechapplikation	Zeichnungs-Nr.: 66208			Index: A	

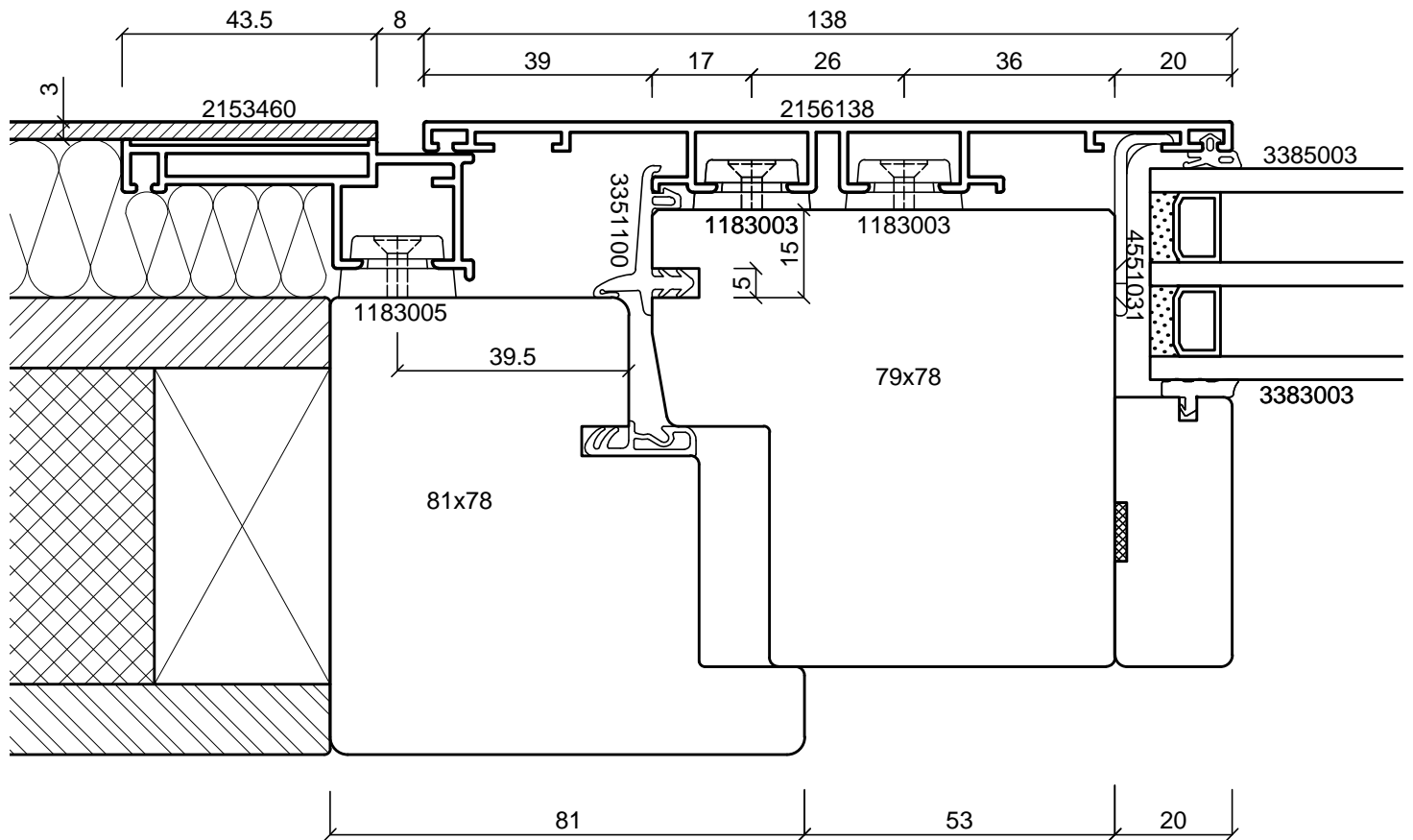
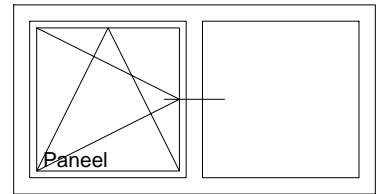

batimet
Holz-Aluminium · Systeme · Fenster · Fassade

Enderstrasse 90 | D-01277 Dresden
Telefon: +49 (0) 351.81186.0
Telefax: +49 (0) 351.81186.11
info@batimet.de | www.batimet.de

System		Datum	Name	Maßstab	
batimet TA35 FB flächenbündig Horizontalschnitt Setzholz	Gezeich.	17.04.2019	Pickel	Ansicht	-
	Gepr.			Detail	-
Beschreibung	Norm				
Setzholzprofil 138 mm Flügelprofil Blechapplikation	Zeichnungs-Nr.: 66307			Index: A	

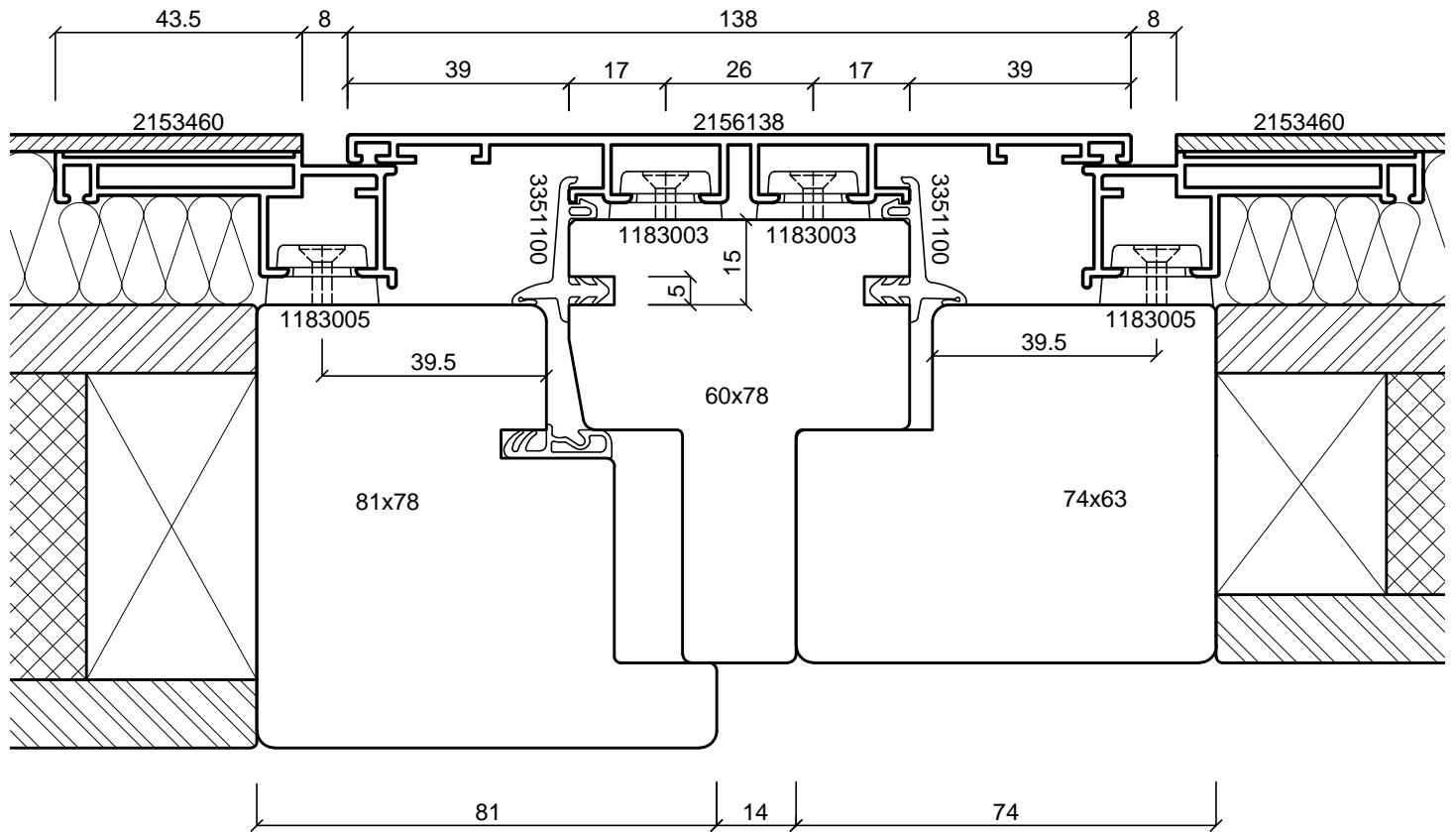
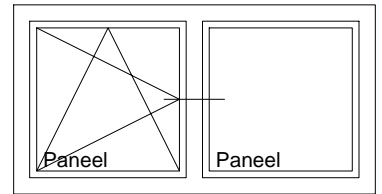

batimet
Holz-Aluminium · Systeme · Fenster · Fassade

Enderstrasse 90 | D-01277 Dresden
Telefon: +49 (0) 351.81186.0
Telefax: +49 (0) 351.81186.11
info@batimet.de | www.batimet.de

System		Datum	Name	Maßstab	
batimet TA35 FB flächenbündig Horizontalschnitt Setzholz	Gezeich.	17.04.2019	Pickel	Ansicht	-
	Gepr.			Detail	-
Beschreibung	Norm				
Setzholzprofil 138 mm Flügelprofil Blechapplikation Festteil Blechapplikation	Zeichnungs-Nr.: 66308			Index: A	

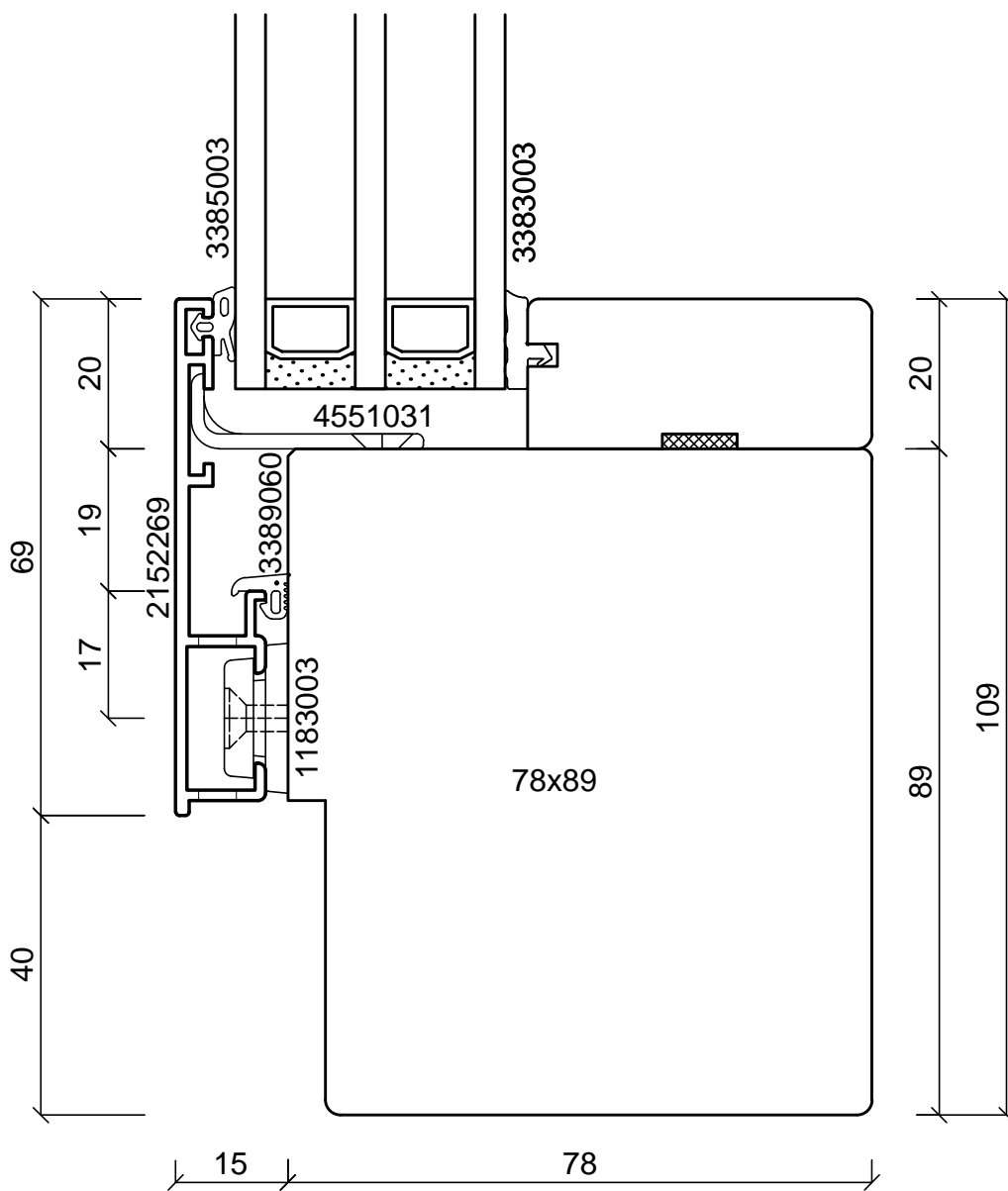
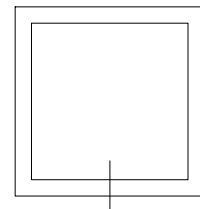

batimet
Holz-Aluminium · Systeme · Fenster · Fassade

Enderstrasse 90 | D-01277 Dresden
Telefon: +49 (0) 351.81186.0
Telefax: +49 (0) 351.81186.11
info@batimet.de | www.batimet.de

System		Datum	Name	Maßstab	
batimet TA35 IN integral Vertikalschnitt unten, Festverglasung	Gezeich.	17.04.2019	Pickel	Ansicht	M1:1
	Gepr.			Detail	-
Beschreibung	Norm				
Rahmen 69 mm mit Entwässerung Festverglasungsdichtung	Zeichnungs-Nr.: 66001			Index: A	

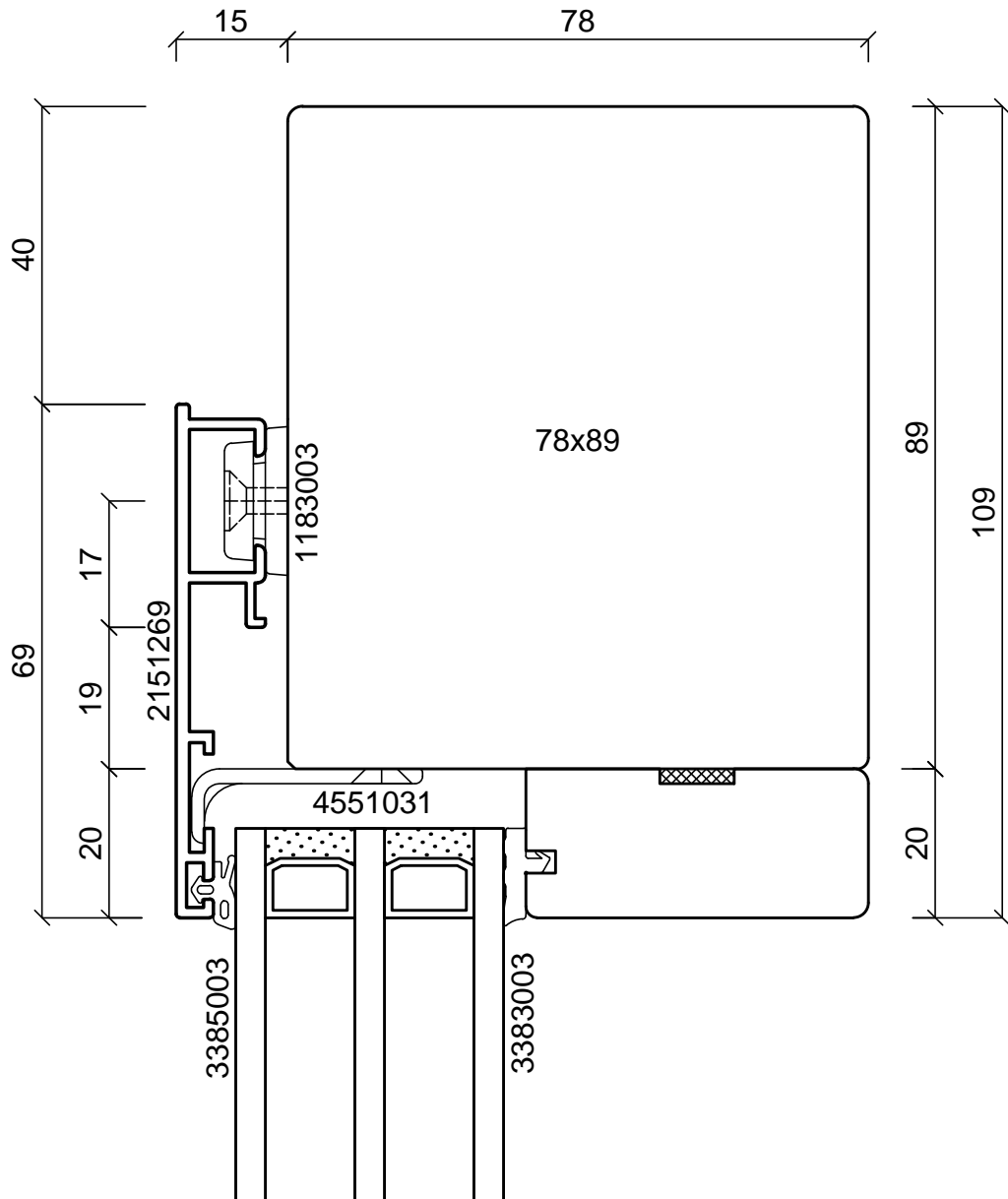

batimet

Holz-Aluminium · Systeme · Fenster · Fassade

Enderstrasse 90 | D-01277 Dresden

Telefon: +49 (0) 351.81186.0

Telefax: +49 (0) 351.81186.11

info@batimet.de | www.batimet.de

System		Datum	Name	Maßstab	
batimet TA35 IN integral Vertikalschnitt oben, Festverglasung	Gezeich.	17.04.2019	Pickel	Ansicht	M1:1
	Gepr.			Detail	-
Beschreibung	Norm				
Rahmen 69 mm	Zeichnungs-Nr.: 66002			Index: A	

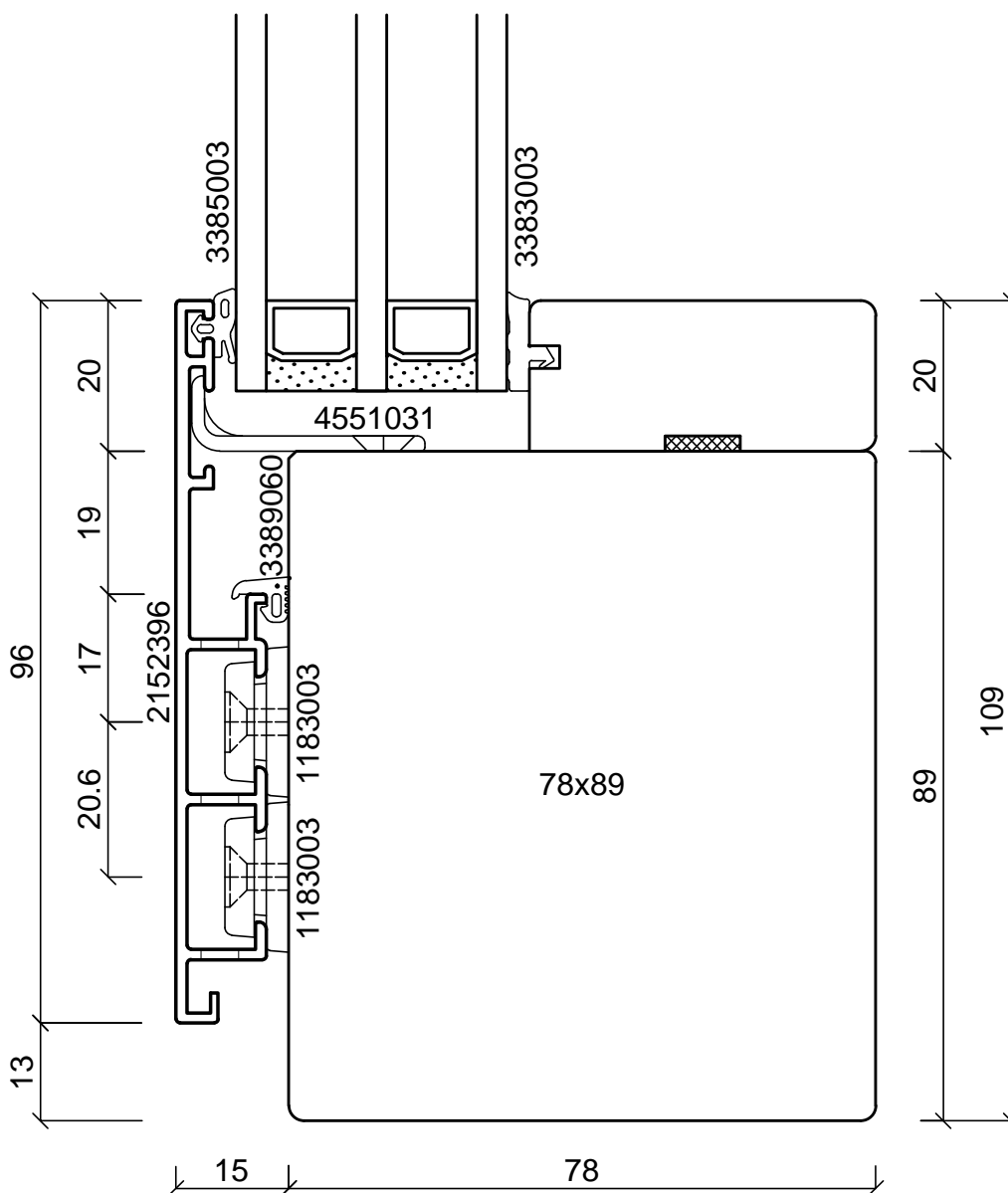
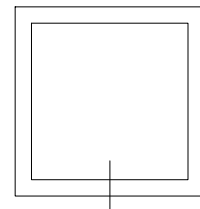

batimet
Holz-Aluminium · Systeme · Fenster · Fassade

Enderstrasse 90 | D-01277 Dresden
Telefon: +49 (0) 351.81186.0
Telefax: +49 (0) 351.81186.11
info@batimet.de | www.batimet.de

System		Datum	Name	Maßstab	
batimet TA35 IN integral Vertikalschnitt unten, Festverglasung	Gezeich.	17.04.2019	Pickel	Ansicht	M1:1
	Gepr.			Detail	-
Beschreibung	Norm				
Rahmen 96 mm mit Entwässerung Festverglasungsdichtung	Zeichnungs-Nr.: 66003			Index: A	

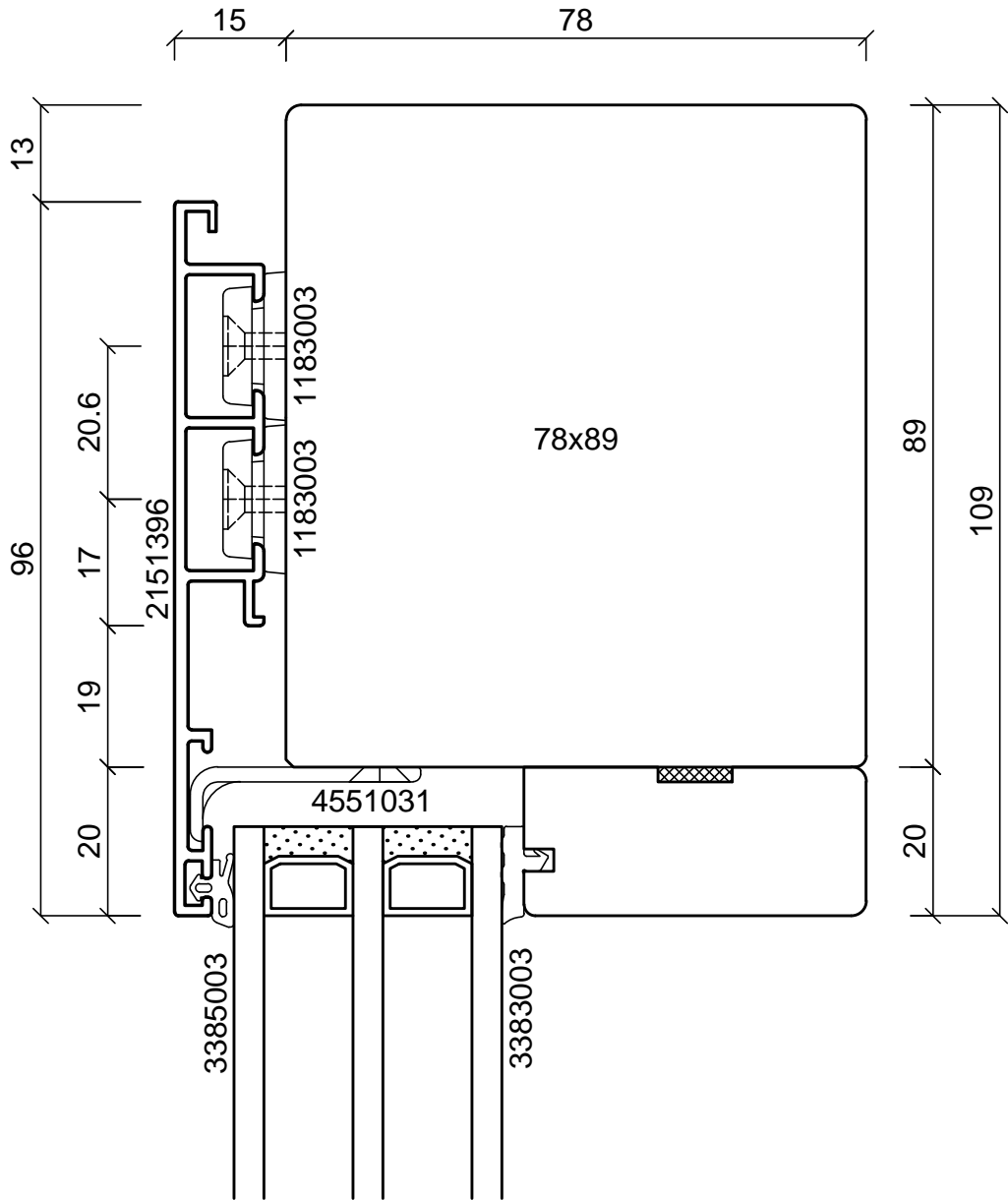

batimet

Holz-Aluminium · Systeme · Fenster · Fassade

Enderstrasse 90 | D-01277 Dresden

Telefon: +49 (0) 351.81186.0

Telefax: +49 (0) 351.81186.11

info@batimet.de | www.batimet.de

System		Datum	Name	Maßstab	
batimet TA35 IN integral Vertikalschnitt oben, Festverglasung	Gezeich.	17.04.2019	Pickel	Ansicht	M1:1
	Gepr.			Detail	-
Beschreibung	Norm				
Rahmen 96 mm	Zeichnungs-Nr.: 66004			Index: A	

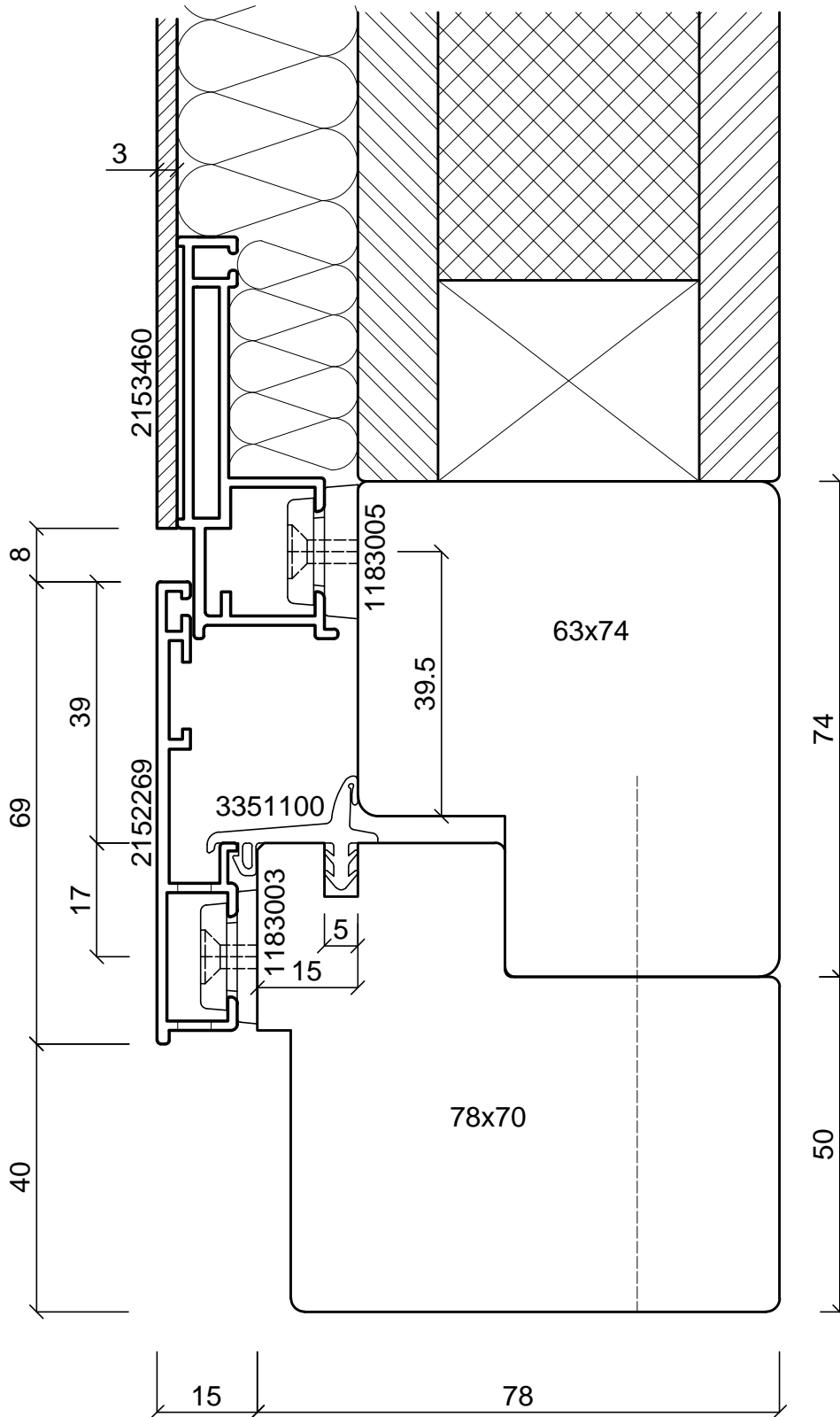
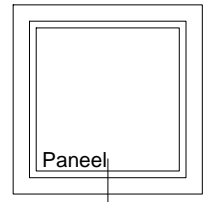

batimet
Holz-Aluminium · Systeme · Fenster · Fassade

Enderstrasse 90 | D-01277 Dresden
Telefon: +49 (0) 351.81186.0
Telefax: +49 (0) 351.81186.11
info@batimet.de | www.batimet.de

System		Datum	Name	Maßstab	
batimet TA35 FB flächenbündig Vertikalschnitt unten, Festelement	Gezeich.	17.04.2019	Pickel	Ansicht	M1:1
	Gepr.			Detail	-
Beschreibung	Norm				
Rahmen 69 mm mit Entwässerung Blechapplikation	Zeichnungs-Nr.: 66005			Index: A	

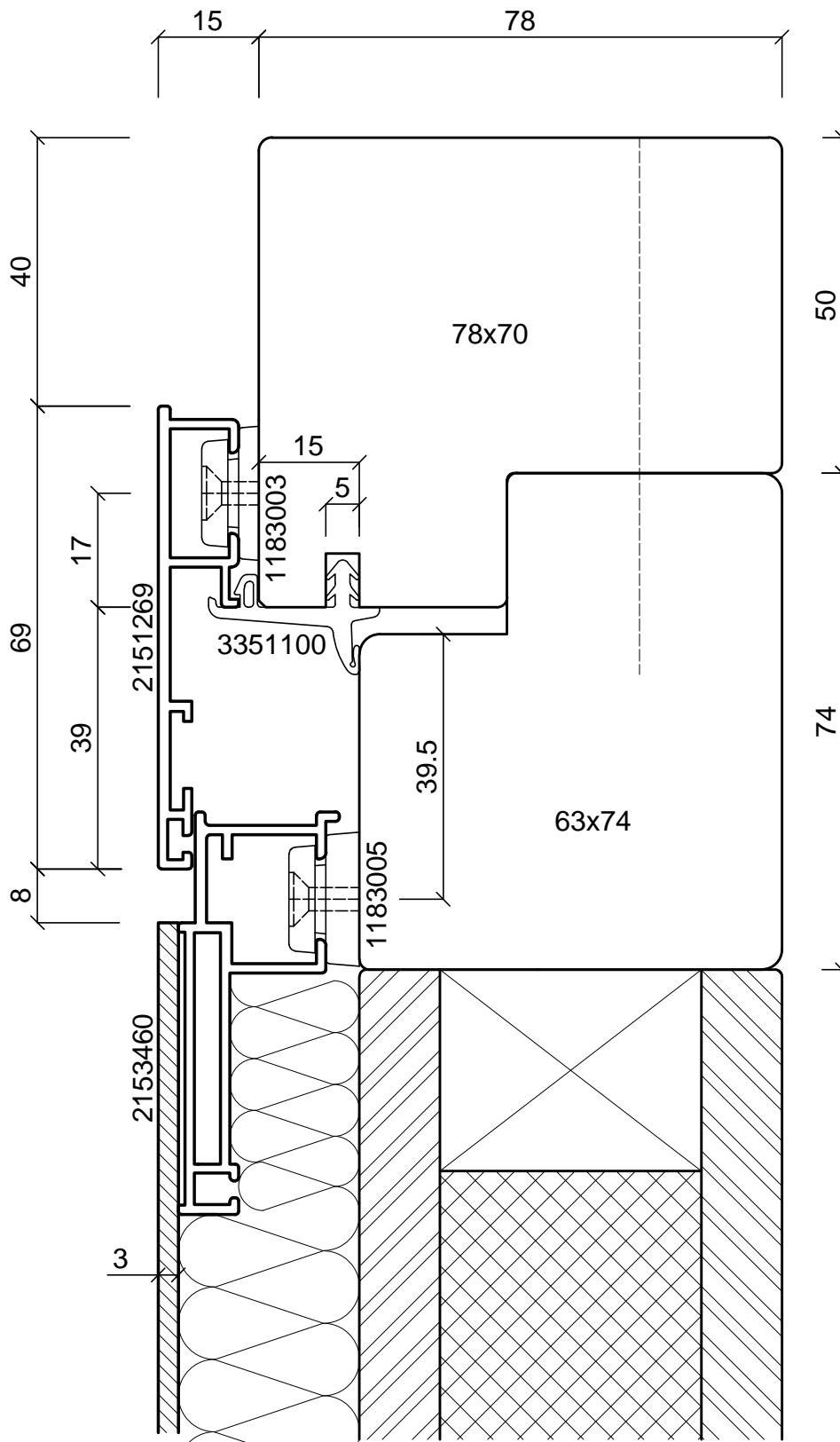

batimet
Holz-Aluminium · Systeme · Fenster · Fassade

Enderstrasse 90 | D-01277 Dresden
Telefon: +49 (0) 351.81186.0
Telefax: +49 (0) 351.81186.11
info@batimet.de | www.batimet.de

System	Datum	Name	Maßstab	
batimet TA35 FB flächenbündig Vertikalschnitt oben, Festelement	Gezeich. 17.04.2019	Pickel	Ansicht	M1:1
	Gepr.		Detail	-
Beschreibung	Norm			
Rahmen 69 mm Blechapplikation	Zeichnungs-Nr.: 66006		Index: A	

Panel

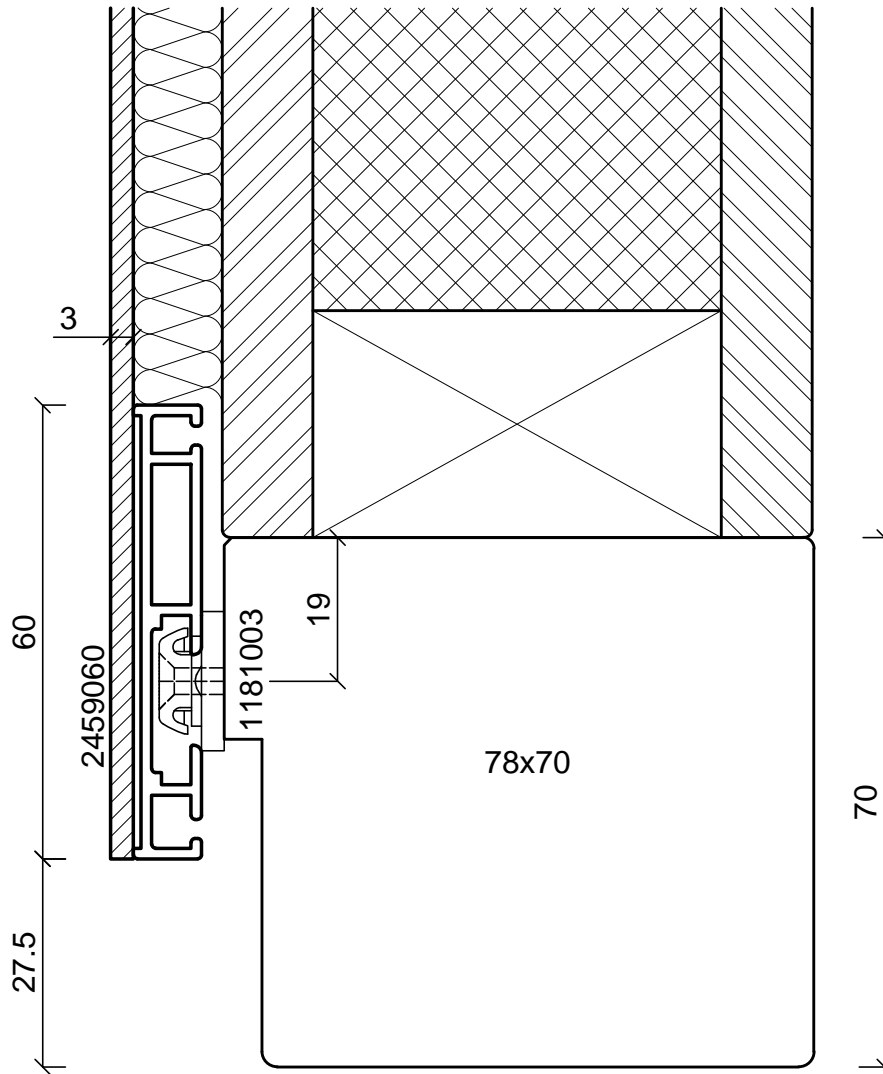

batimet
Holz-Aluminium · Systeme · Fenster · Fassade

Enderstrasse 90 | D-01277 Dresden
Telefon: +49 (0) 351.81186.0
Telefax: +49 (0) 351.81186.11
info@batimet.de | www.batimet.de

System		Datum	Name	Maßstab	
batimet TA35 FB flächenbündig Vertikalschnitt unten, Festelement	Gezeich.	17.04.2019	Pickel	Ansicht	M1:1
	Gepr.			Detail	-
Beschreibung	Norm				
Blechapplikation rahmenlos	Zeichnungs-Nr.: 66007			Index: A	

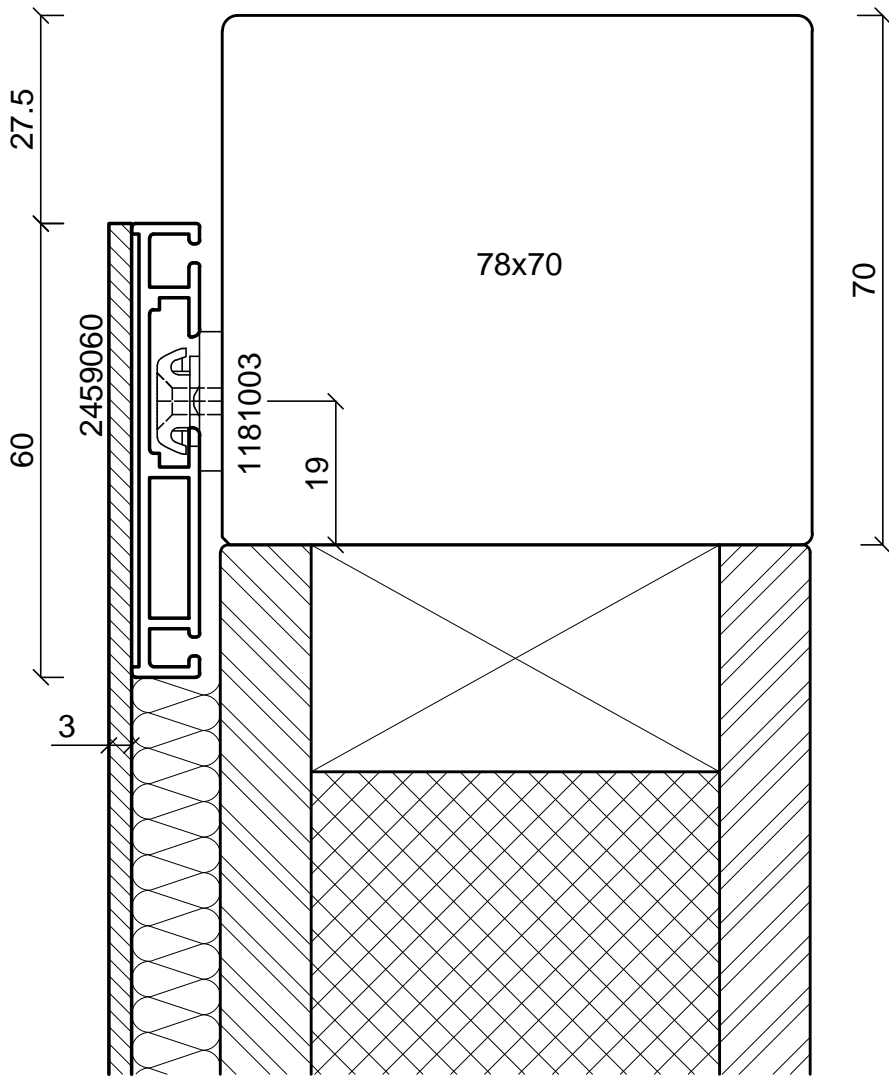
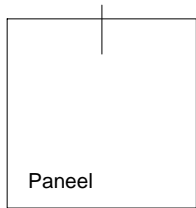

batimet

Holz-Aluminium · Systeme · Fenster · Fassade

Enderstrasse 90 | D-01277 Dresden

Telefon: +49 (0) 351.81186.0

Telefax: +49 (0) 351.81186.11

info@batimet.de | www.batimet.de

System		Datum	Name	Maßstab	
batimet TA35 FB flächenbündig Vertikalschnitt oben, Festelement	Gezeich.	17.04.2019	Pickel	Ansicht	M1:1
	Gepr.			Detail	-
Beschreibung	Norm				
Blechapplikation rahmenlos	Zeichnungs-Nr.: 66008			Index: A	

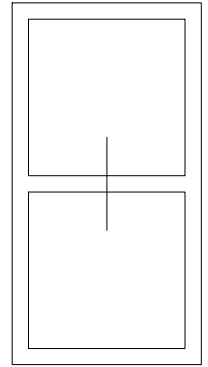
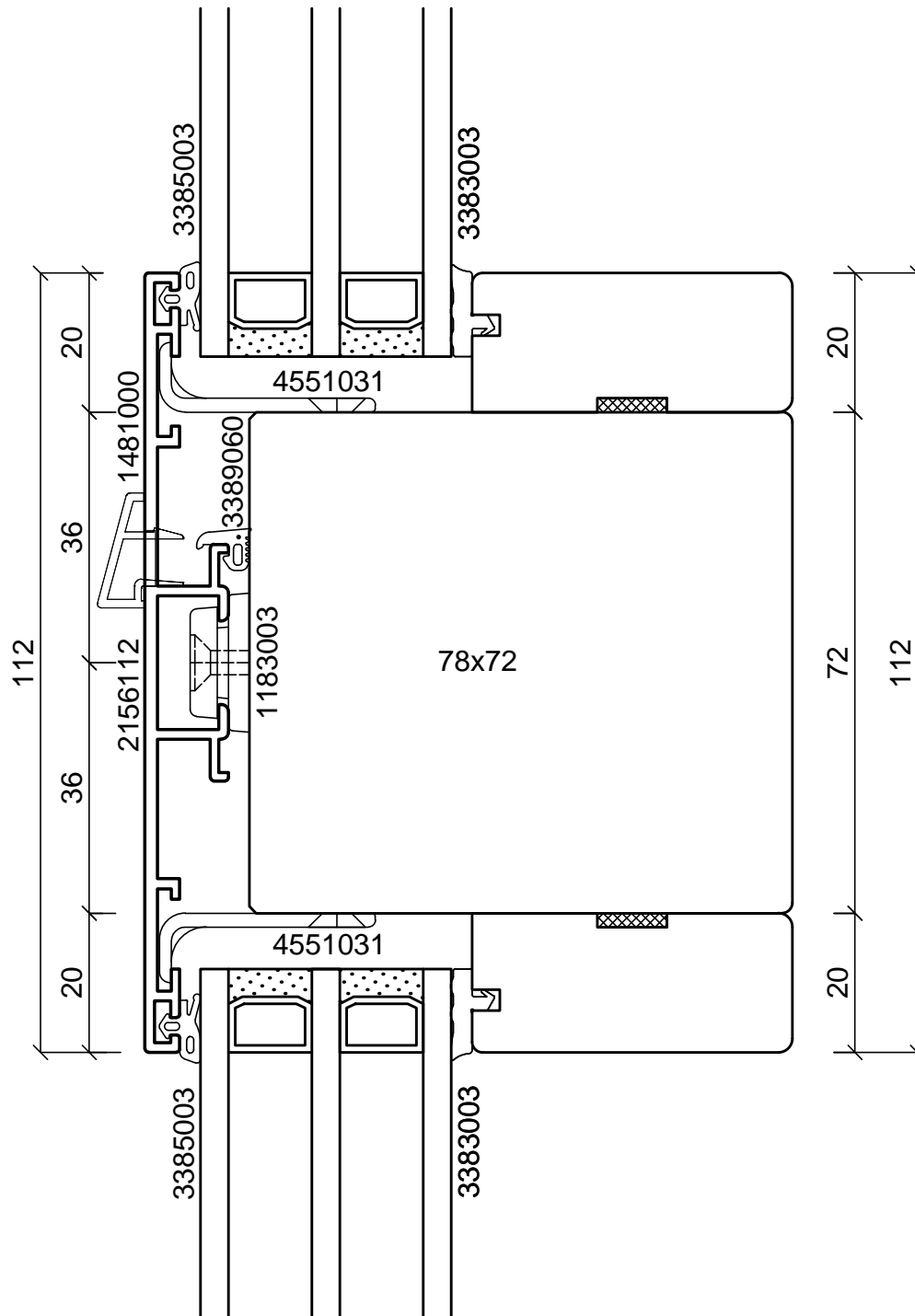

batimet
Holz-Aluminium · Systeme · Fenster · Fassade

Enderstrasse 90 | D-01277 Dresden
Telefon: +49 (0) 351.81186.0
Telefax: +49 (0) 351.81186.11
info@batimet.de | www.batimet.de

System		Datum	Name	Maßstab	
batimet TA35 IN integral Vertikalschnitt Kämpfer	Gezeich.	17.04.2019	Pickel	Ansicht	M1:1
Beschreibung	Gepr.			Detail	-
Kämpferprofil 115 mm Festverglasungsdichtung	Norm				
	Zeichnungs-Nr.: 66201			Index: A	

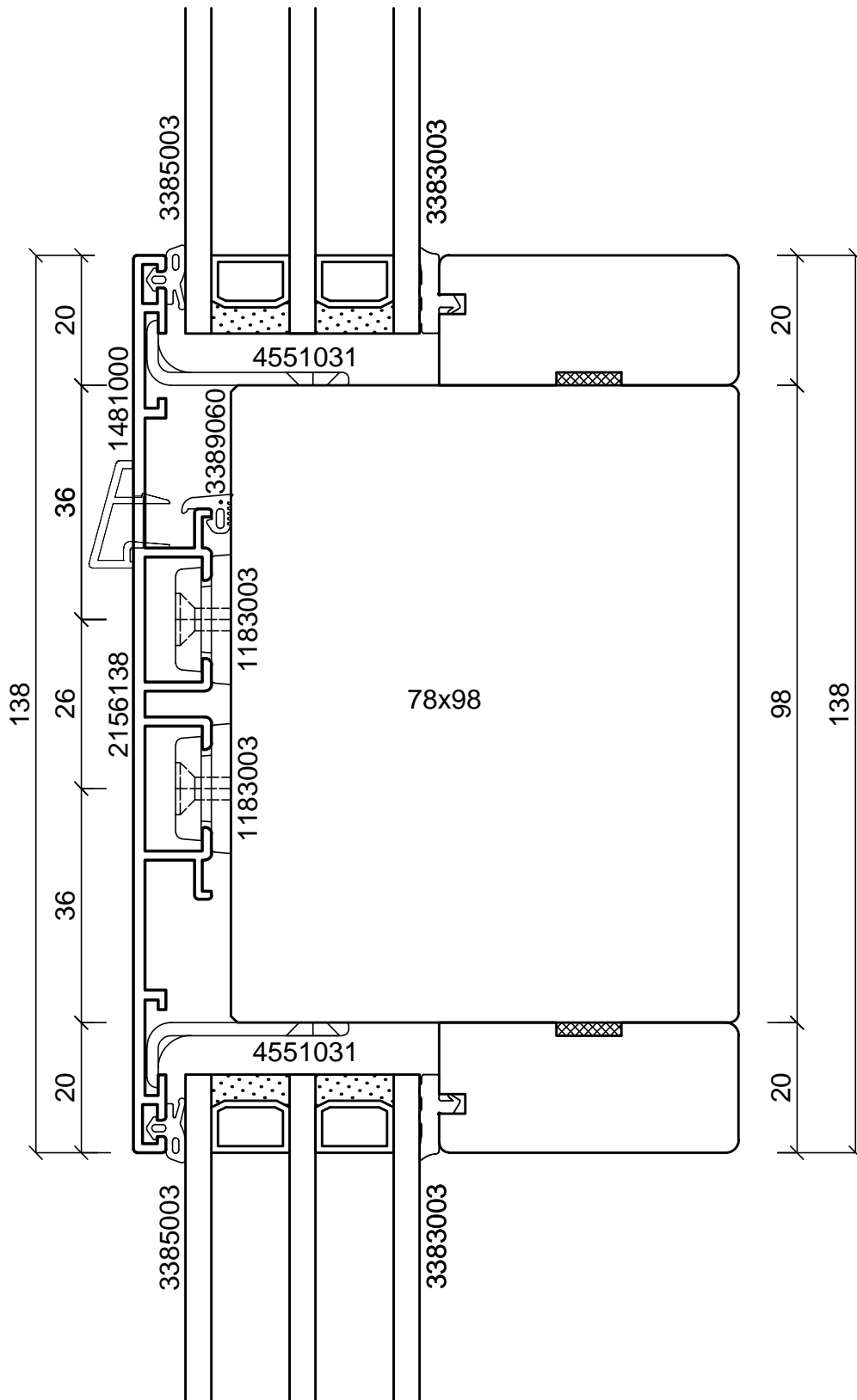

batimet
Holz-Aluminium · Systeme · Fenster · Fassade

Enderstrasse 90 | D-01277 Dresden
Telefon: +49 (0) 351.81186.0
Telefax: +49 (0) 351.81186.11
info@batimet.de | www.batimet.de

System		Datum	Name		Maßstab	
batimet TA35 IN integral Vertikalschnitt Kämpfer	Gezeich.	17.04.2019	Pickel		Ansicht	M1:1
	Gepr.				Detail	-
Beschreibung	Norm					
Kämpferprofil 125 mm Festverglasungsdichtung	Zeichnungs-Nr.: 66202				Index: A	

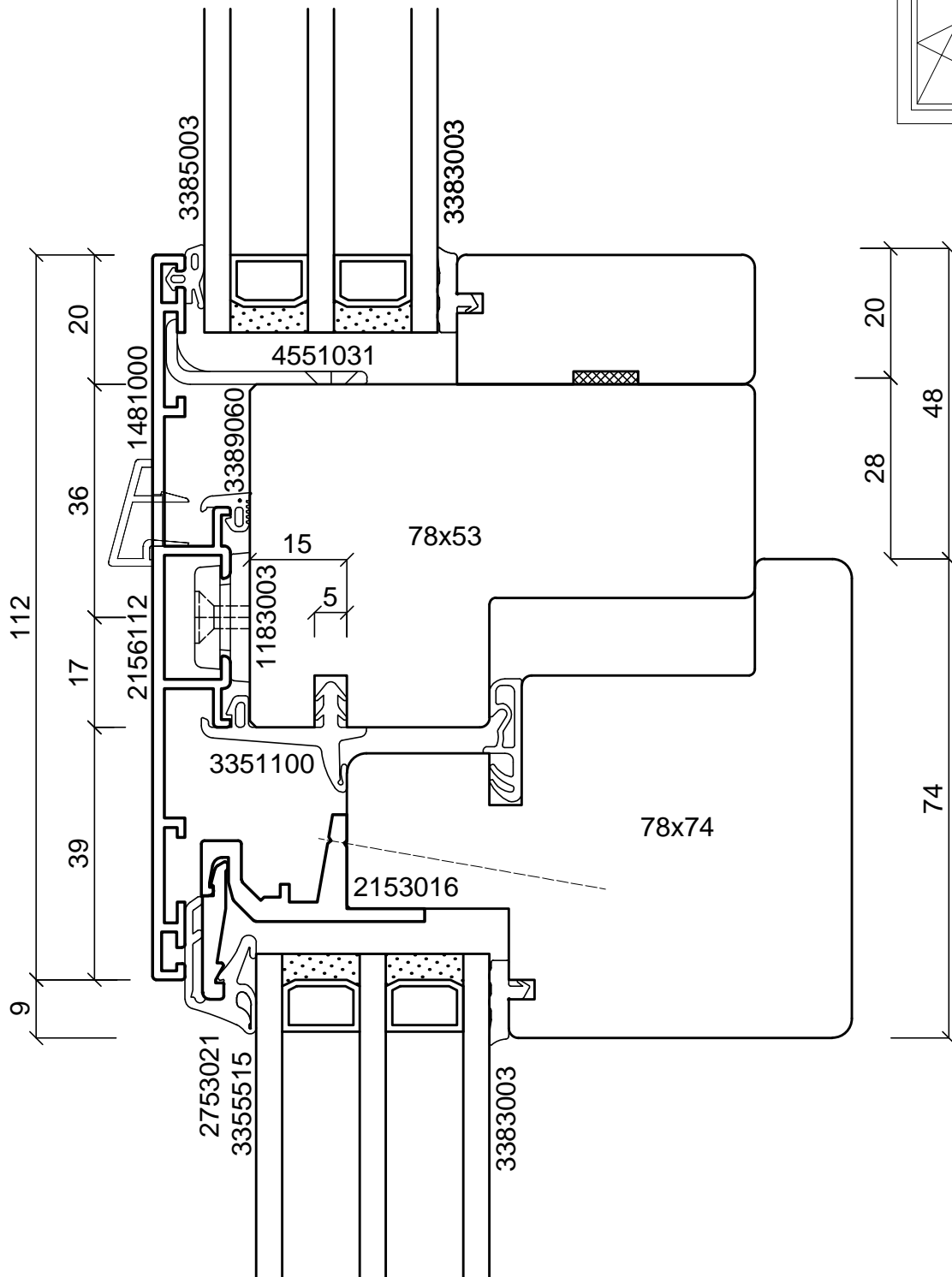

batimet

Holz-Aluminium · Systeme · Fenster · Fassade

Enderstrasse 90 | D-01277 Dresden

Telefon: +49 (0) 351.81186.0

Telefax: +49 (0) 351.81186.11

info@batimet.de | www.batimet.de

System		Datum	Name	Maßstab	
batimet TA35 IN integral Vertikalschnitt Kämpfer	Gezeich.	17.04.2019	Pickel	Ansicht	M1:1
	Gepr.			Detail	-
Beschreibung	Norm				
Kämpferprofil 112 mm Flügelprofil integral Flügelversatz 15 mm		Zeichnungs-Nr.: 66203		Index: A	

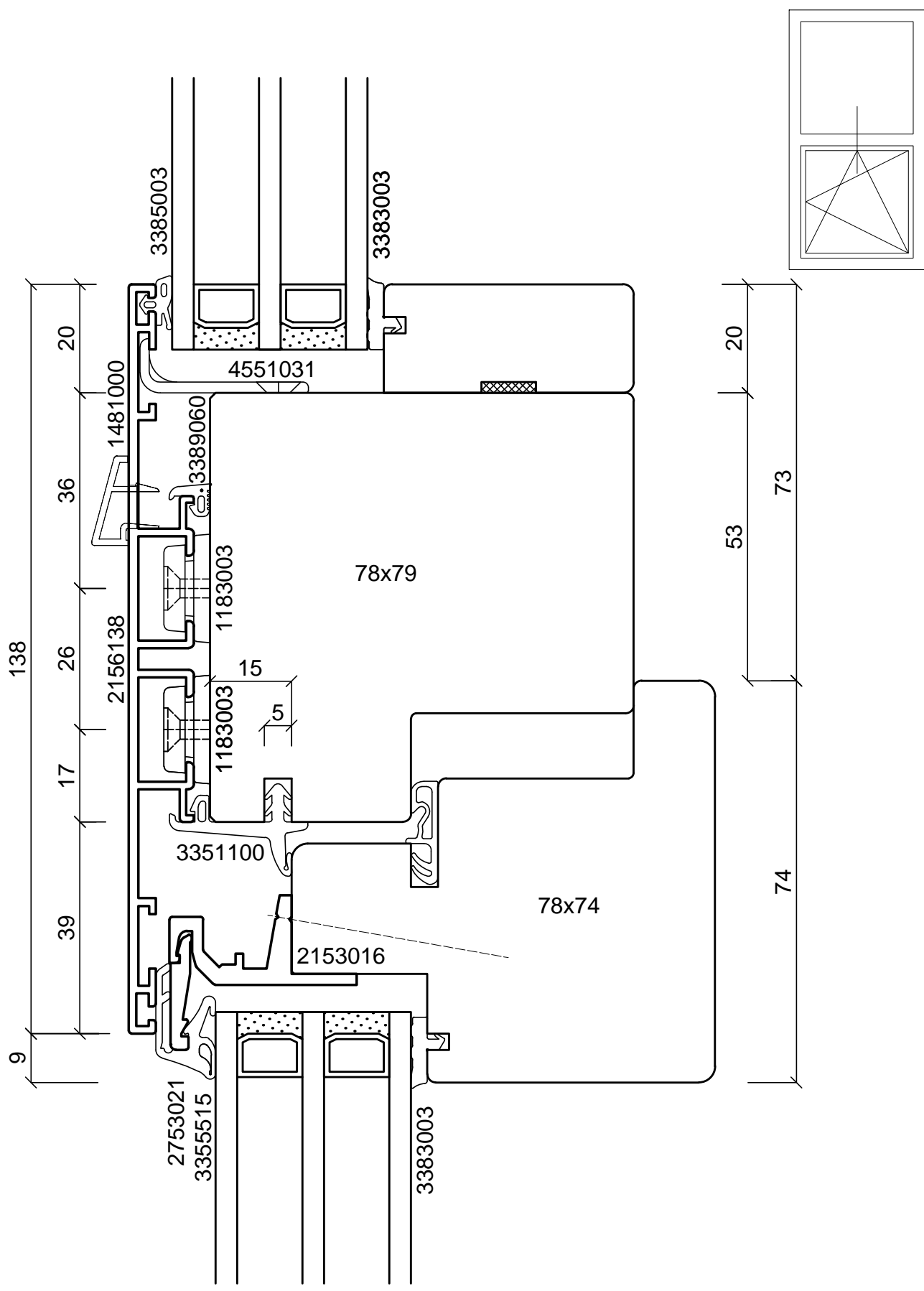

batimet
 Holz-Aluminium · Systeme · Fenster · Fassade

Enderstrasse 90 | D-01277 Dresden
 Telefon: +49 (0) 351.81186.0
 Telefax: +49 (0) 351.81186.11
 info@batimet.de | www.batimet.de

System		Datum	Name	Maßstab	
batimet TA35 IN integral Vertikalschnitt Kämpfer	Gezeich.	17.04.2019	Pickel	Ansicht	M1:1
Beschreibung	Gepr.			Detail	-
Kämpferprofil 138 mm Flügelprofil integral Flügelversatz 15 mm	Norm				
	Zeichnungs-Nr.: 66204			Index: A	

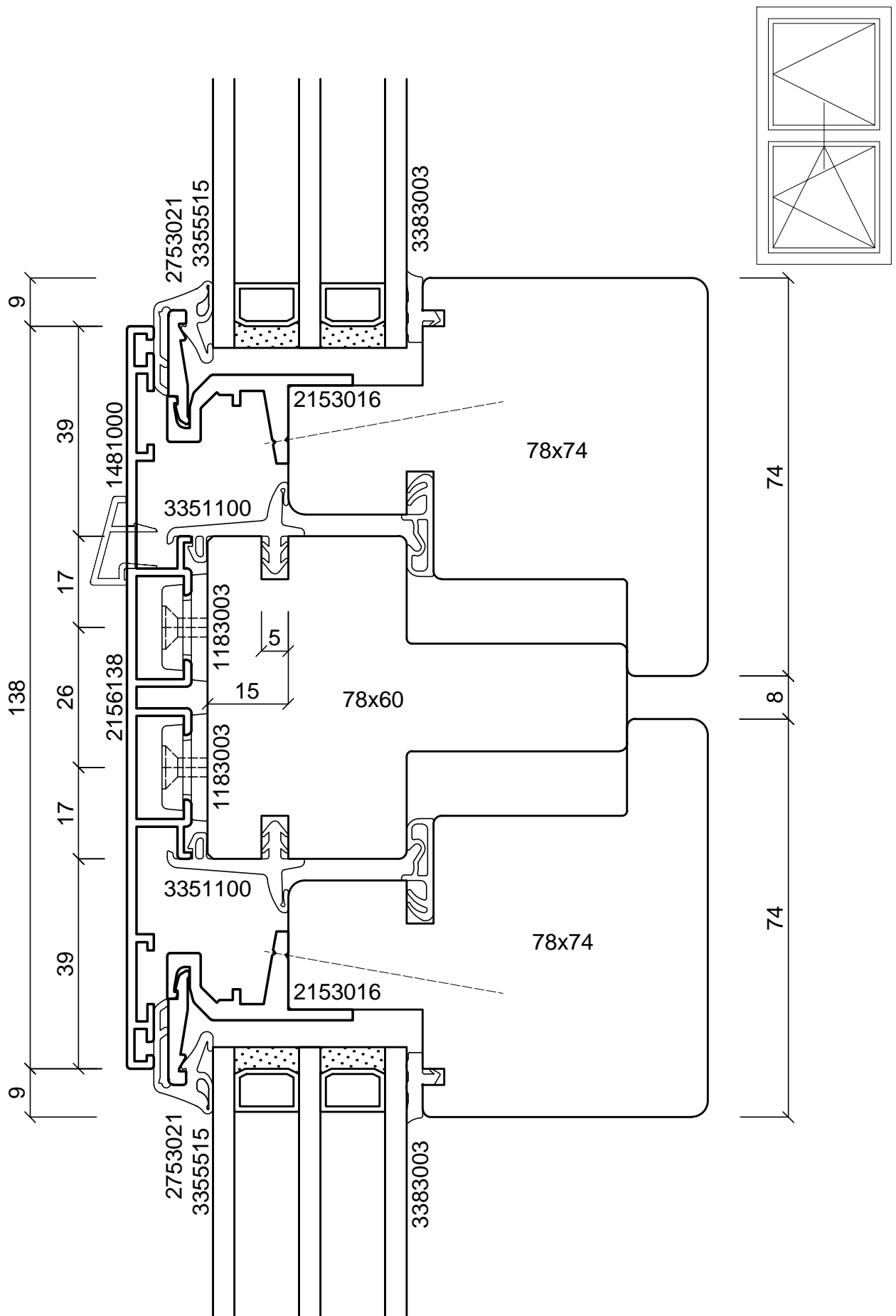

batimet
Holz-Aluminium · Systeme · Fenster · Fassade

Enderstrasse 90 | D-01277 Dresden
Telefon: +49 (0) 351.81186.0
Telefax: +49 (0) 351.81186.11
info@batimet.de | www.batimet.de

System		Datum	Name		Maßstab	
batimet TA35 IN integral Vertikalschnitt Kämpfer	Gezeich.	17.04.2019	Pickel		Ansicht	M1:1
	Gepr.				Detail	-
Beschreibung	Norm					
Kämpferprofil 138 mm Flügelprofil integral Flügelversatz 15 mm	Zeichnungs-Nr.: 66205				Index: A	

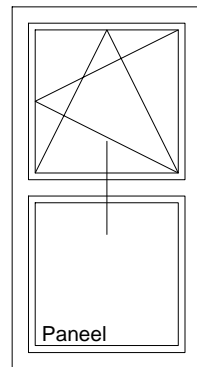
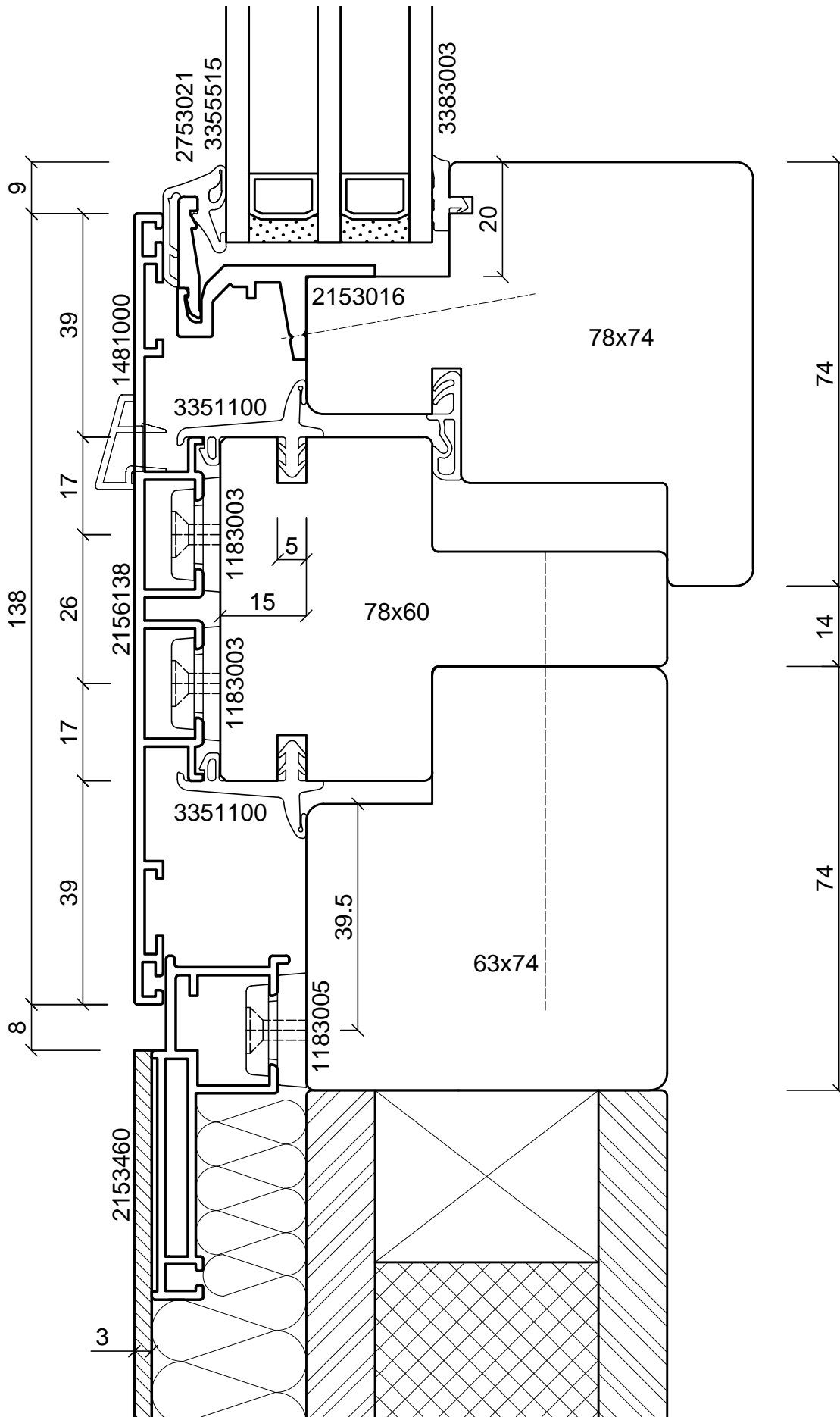

batimet
Holz-Aluminium · Systeme · Fenster · Fassade

Enderstrasse 90 | D-01277 Dresden
Telefon: +49 (0) 351.81186.0
Telefax: +49 (0) 351.81186.11
info@batimet.de | www.batimet.de

System		Datum	Name	Maßstab	
batimet TA35 IN integral Vertikalschnitt Kämpfer	Gezeich.	17.04.2019	Pickel	Ansicht	M1:1
	Gepr.			Detail	-
Beschreibung	Norm				
Kämpferprofil 138 mm Flügelprofil integral Festteil Blechapplikation	Zeichnungs-Nr.: 66206			Index: A	

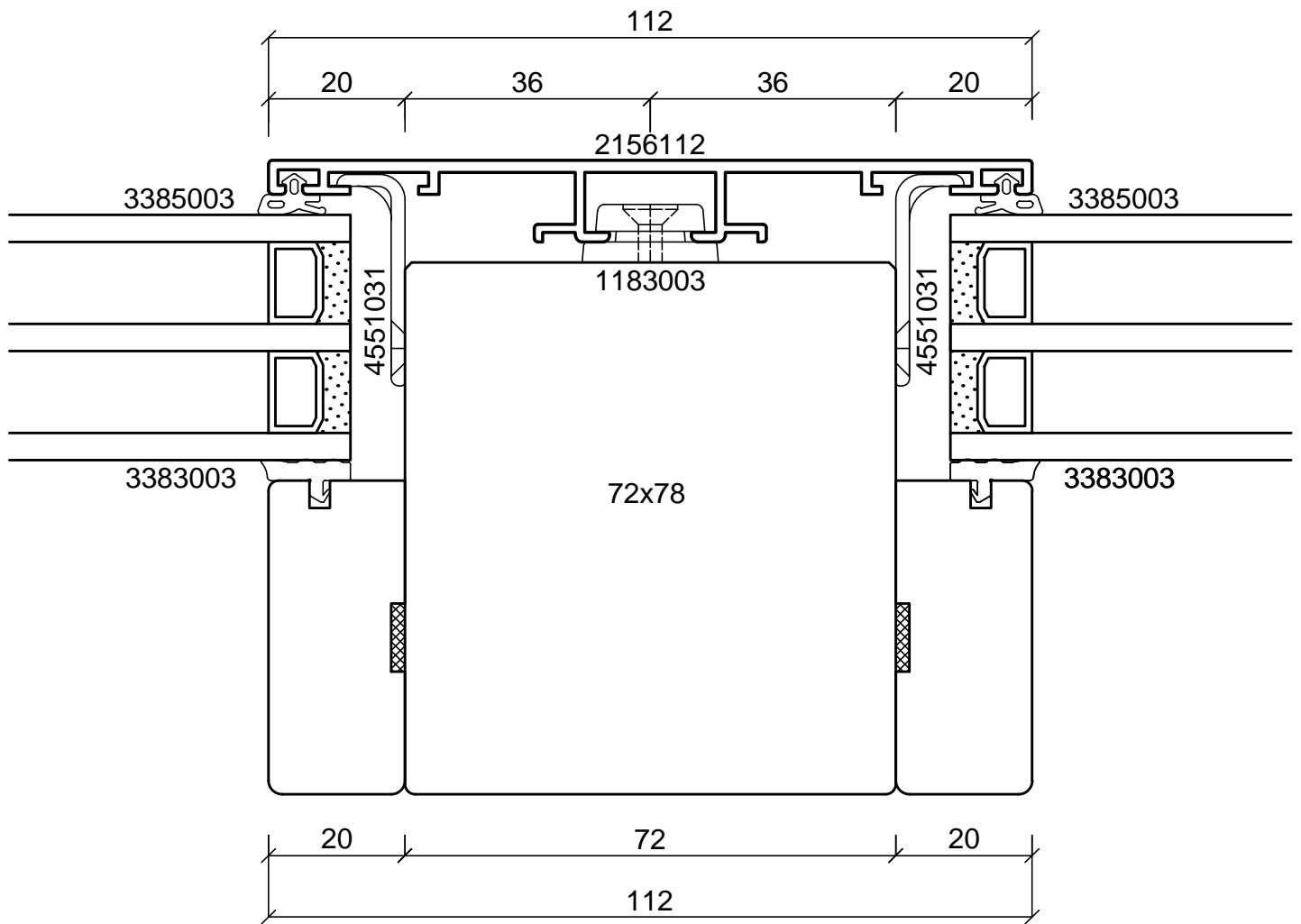
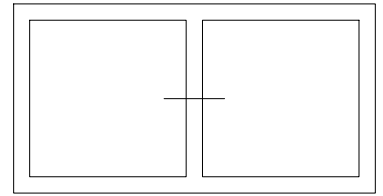

batimet
Holz-Aluminium · Systeme · Fenster · Fassade

Enderstrasse 90 | D-01277 Dresden
Telefon: +49 (0) 351.81186.0
Telefax: +49 (0) 351.81186.11
info@batimet.de | www.batimet.de

System		Datum	Name	Maßstab	
batimet TA35 IN integral Horizontalschnitt Setzholz	Gezeich.	17.04.2019	Pickel	Ansicht	M1:1
	Gepr.			Detail	-
Beschreibung	Norm				
Setzholzprofil 112 mm	Zeichnungs-Nr.: 66301			Index: A	

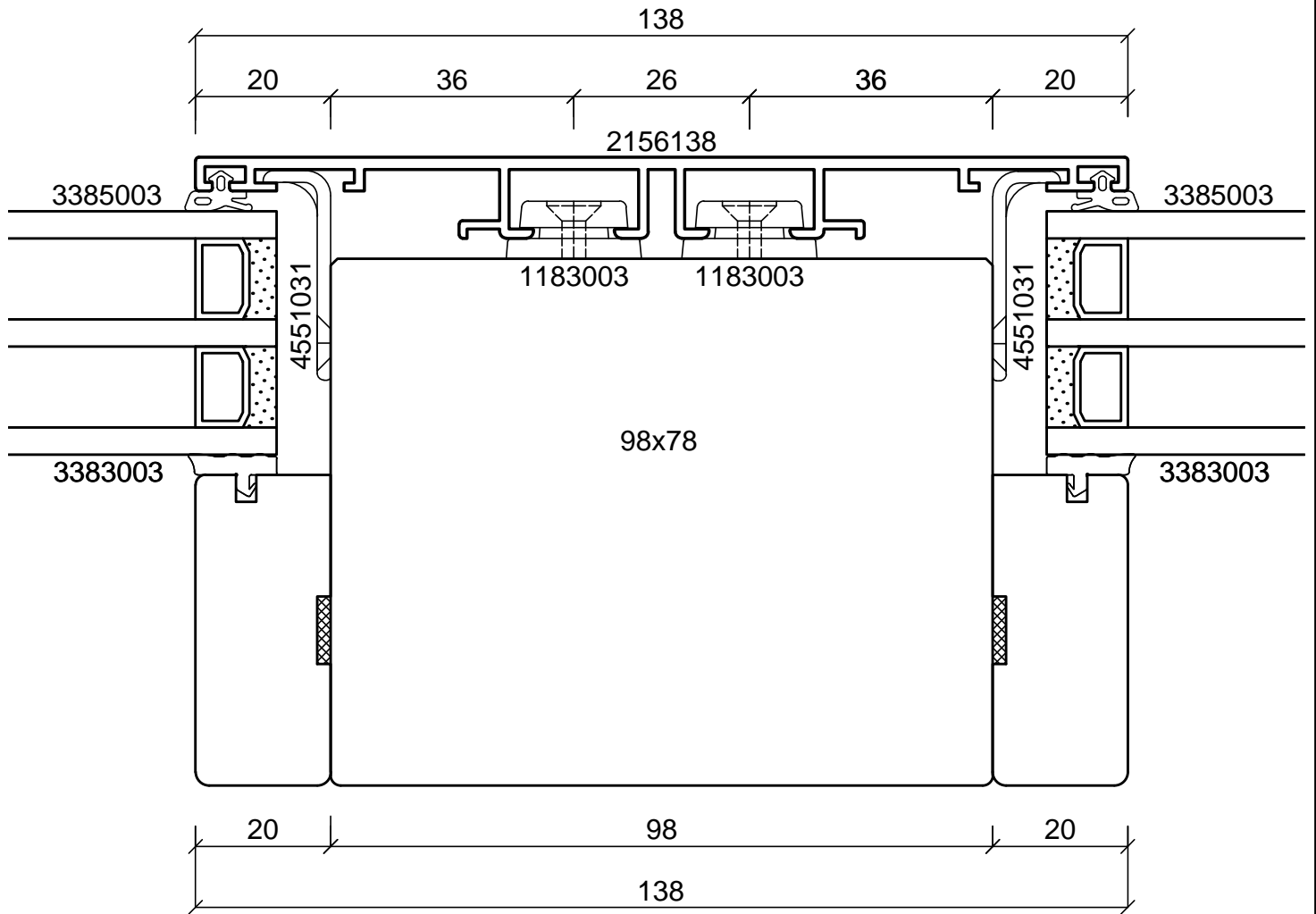
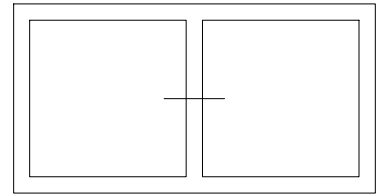

batimet
Holz-Aluminium · Systeme · Fenster · Fassade

Enderstrasse 90 | D-01277 Dresden
Telefon: +49 (0) 351.81186.0
Telefax: +49 (0) 351.81186.11
info@batimet.de | www.batimet.de

System	Datum	Name	Maßstab	
batimet TA35 IN integral Horizontalschnitt Setzholz	Gezeich.	17.04.2019	Pickel	Ansicht M1:1
	Gepr.			Detail -
Beschreibung	Norm			
Setzholzprofil 138 mm	Zeichnungs-Nr.: 66302		Index: A	

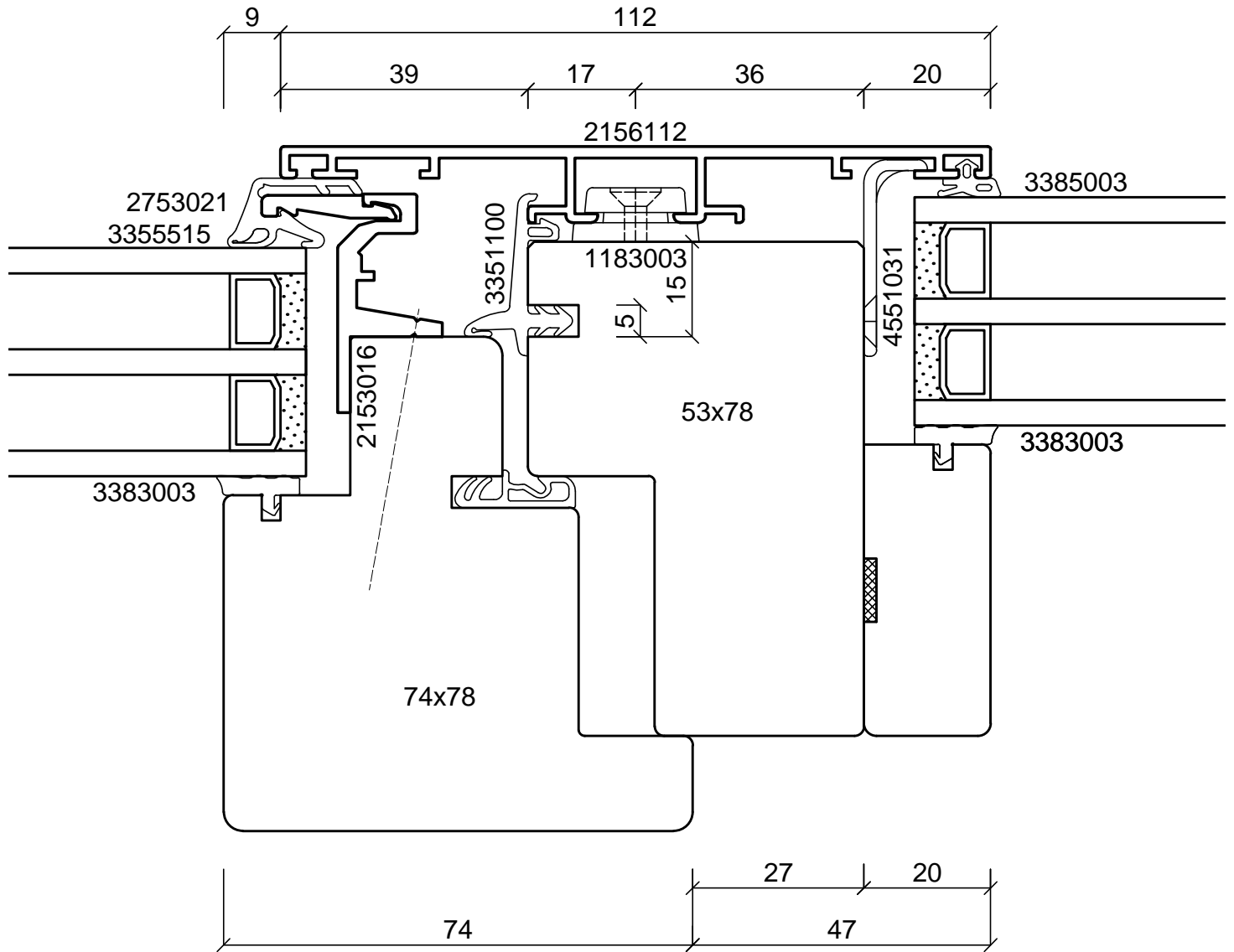
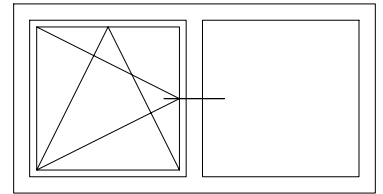

batimet
Holz-Aluminium · Systeme · Fenster · Fassade

Enderstrasse 90 | D-01277 Dresden
Telefon: +49 (0) 351.81186.0
Telefax: +49 (0) 351.81186.11
info@batimet.de | www.batimet.de

System	Datum	Name	Maßstab	
batimet TA35 IN integral Horizontalschnitt Setzholz	Gezeich. 17.04.2019	Pickel	Ansicht	M1:1
	Gepr.		Detail	-
Beschreibung	Norm			
Setzholzprofil 112 mm Flügelprofil integral Flügelversatz 15 mm	Zeichnungs-Nr.: 66303		Index: A	

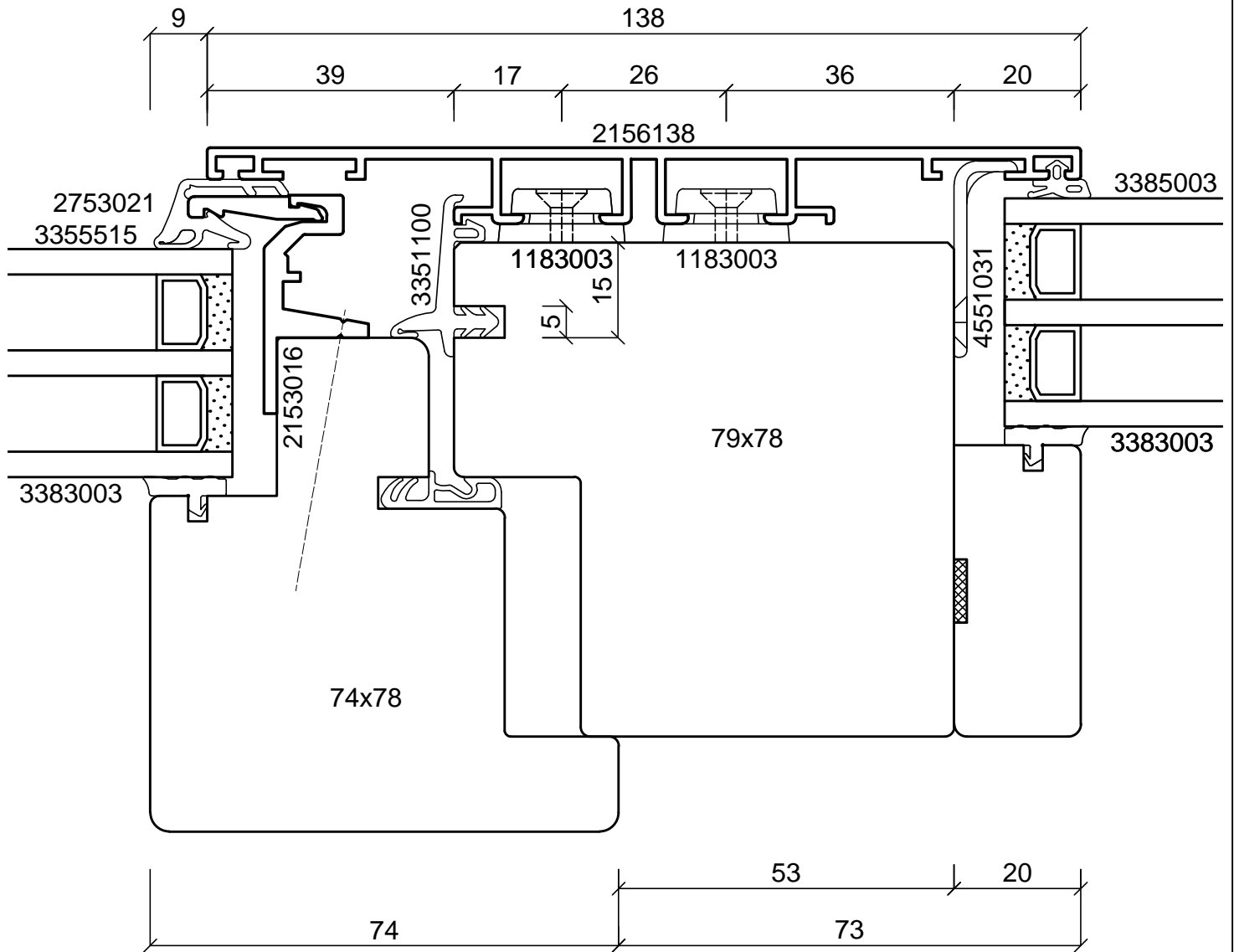
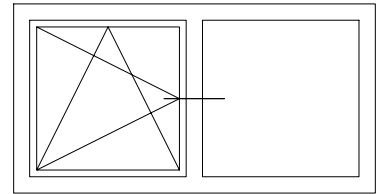

batimet
Holz-Aluminium · Systeme · Fenster · Fassade

Enderstrasse 90 | D-01277 Dresden
Telefon: +49 (0) 351.81186.0
Telefax: +49 (0) 351.81186.11
info@batimet.de | www.batimet.de

System	Datum	Name	Maßstab	
batimet TA35 IN integral Horizontalschnitt Setzholz	Gezeich.	17.04.2019	Pickel	Ansicht M1:1
	Gepr.			Detail -
Beschreibung	Norm			
Setzholzprofil 138 mm Flügelprofil integral Flügelversatz 15 mm	Zeichnungs-Nr.: 66304		Index: A	

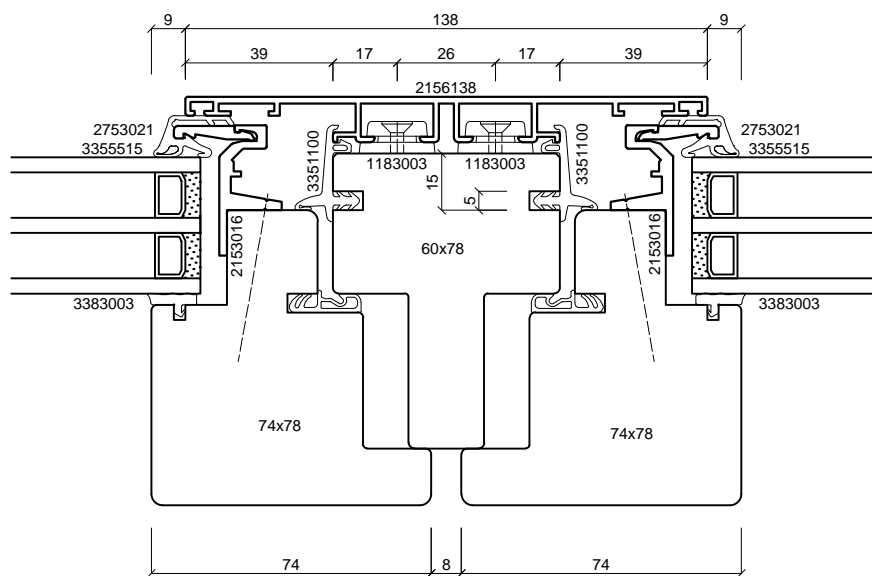
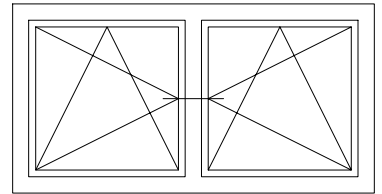

batimet
Holz-Aluminium · Systeme · Fenster · Fassade

Enderstrasse 90 | D-01277 Dresden
Telefon: +49 (0) 351.81186.0
Telefax: +49 (0) 351.81186.11
info@batimet.de | www.batimet.de

System	Datum	Name	Maßstab	
batimet TA35 IN integral Horizontalschnitt Setzholz	Gezeich.	17.04.2019	Pickel	Ansicht M1:2
	Gepr.			Detail -
Beschreibung	Norm			
Setzholzprofil 138 mm Flügelprofil integral Flügelversatz 15 mm	Zeichnungs-Nr.: 66305		Index: A	

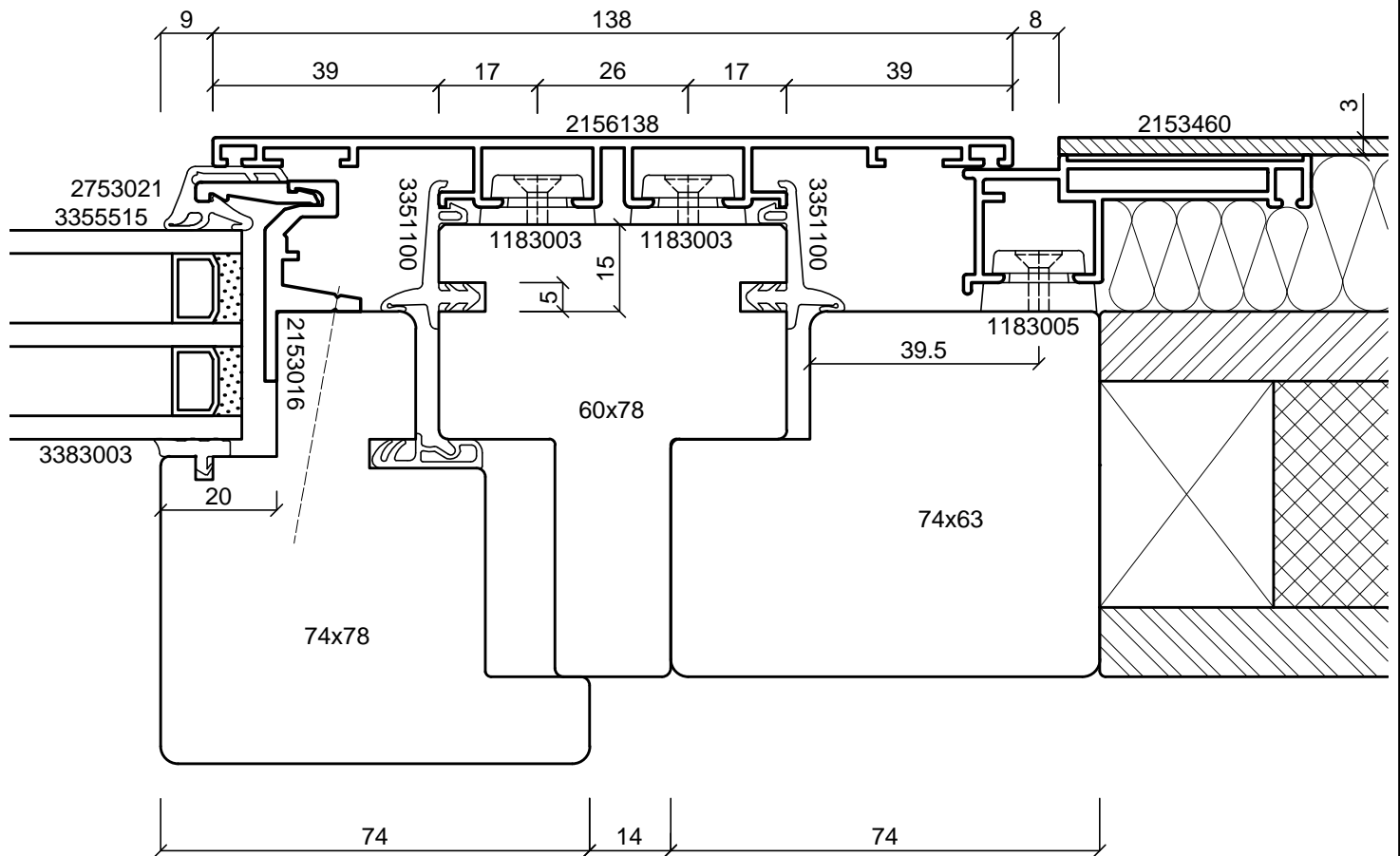
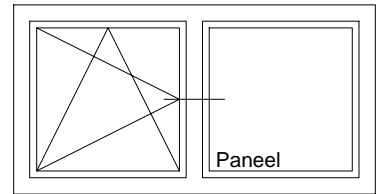

batimet
Holz-Aluminium · Systeme · Fenster · Fassade

Enderstrasse 90 | D-01277 Dresden
Telefon: +49 (0) 351.81186.0
Telefax: +49 (0) 351.81186.11
info@batimet.de | www.batimet.de

System		Datum	Name	Maßstab	
batimet TA35 IN integral Horizontalschnitt Setzholz	Gezeich.	17.04.2019	Pickel	Ansicht	-
	Gepr.			Detail	-
Beschreibung	Norm				
Setzholzprofil 138 mm Flügelprofil integral Festteil Blechapplikation	Zeichnungs-Nr.: 66306			Index: A	

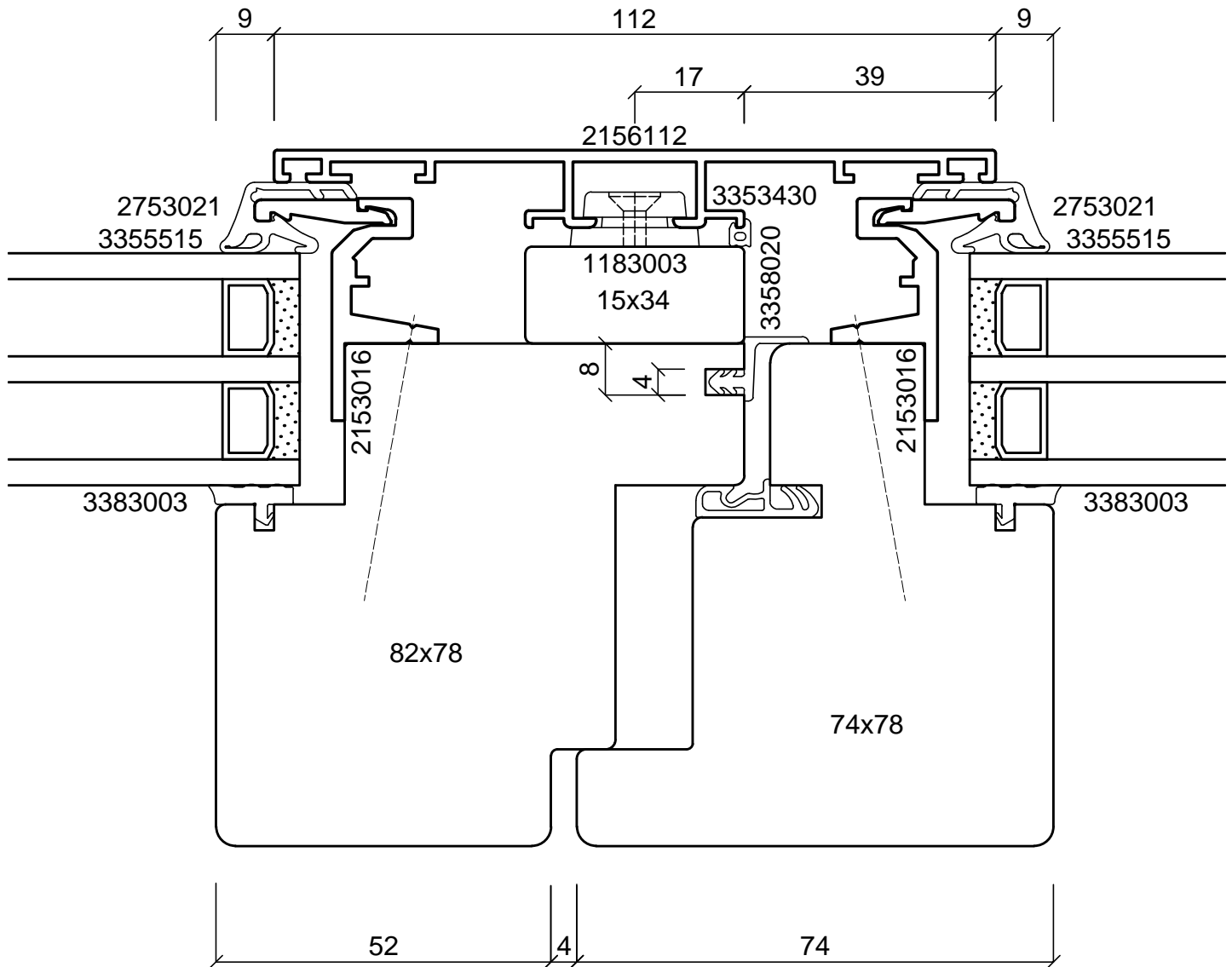
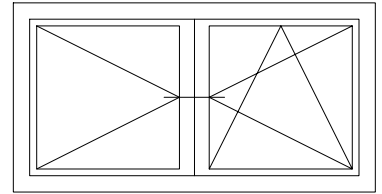

batimet
 Holz-Aluminium · Systeme · Fenster · Fassade
 Enderstrasse 90 | D-01277 Dresden
 Telefon: +49 (0) 351.81186.0
 Telefax: +49 (0) 351.81186.11
 info@batimet.de | www.batimet.de

System		Datum	Name	Maßstab	
batimet TA35 IN integral Horizontalschnitt Stulp	Gezeich.	17.04.2019	Pickel	Ansicht	M1:1
	Gepr.			Detail	-
Beschreibung	Norm				
Stulpprofil 112 mm Flügelprofil integral Stulpdichtung		Zeichnungs-Nr.: 66401		Index: A	

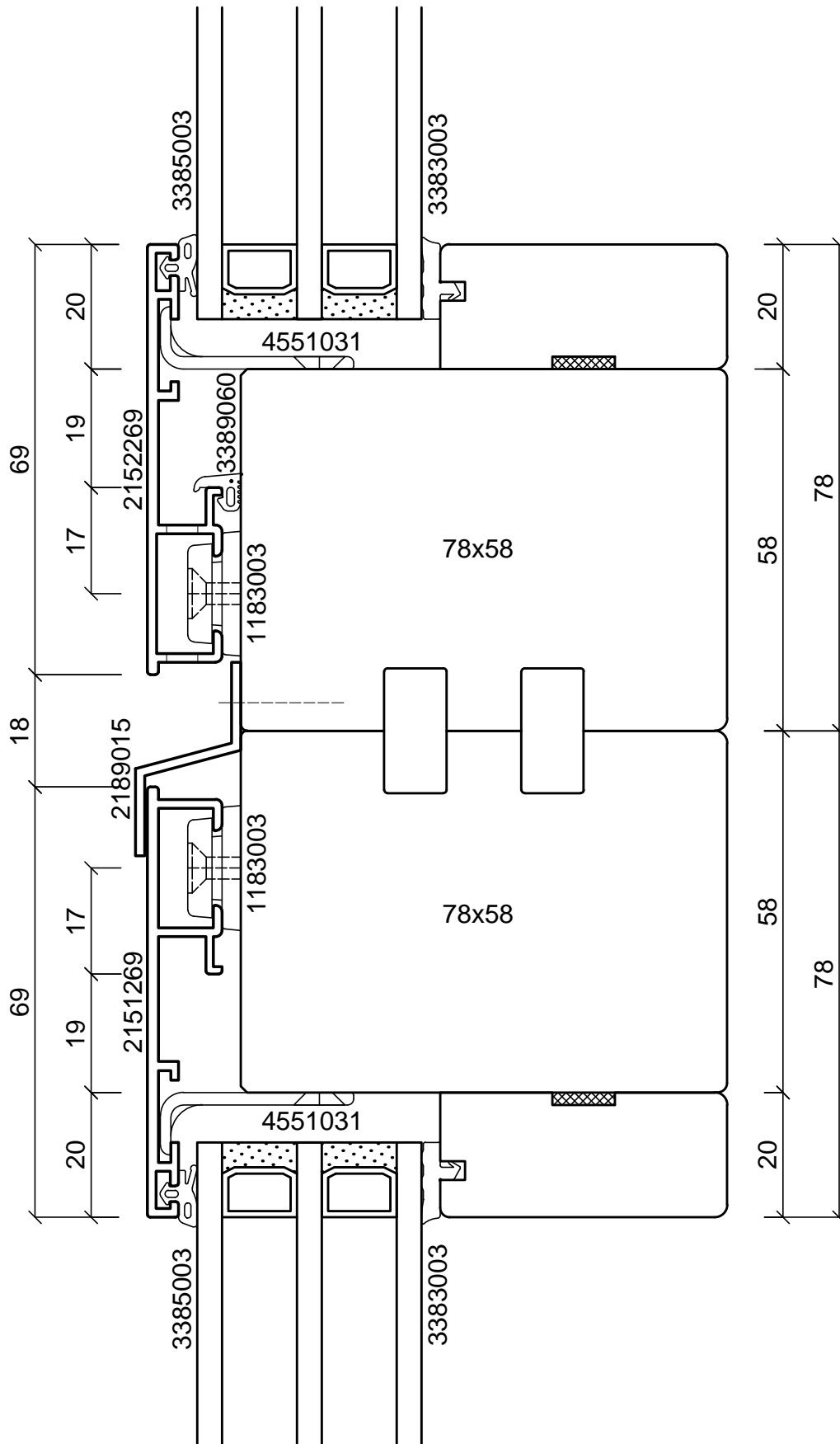

batimet
Holz-Aluminium · Systeme · Fenster · Fassade

Enderstrasse 90 | D-01277 Dresden
Telefon: +49 (0) 351.81186.0
Telefax: +49 (0) 351.81186.11
info@batimet.de | www.batimet.de

System		Datum	Name		Maßstab	
batimet TA35 IN integral Vertikalschnitt Kopplung	Gezeich.	17.04.2019	Pickel		Ansicht	M1:1
	Gepr.				Detail	-
Beschreibung	Norm					
Rahmenprofil 69 mm Festverglasungsdichtung Z-Kopplungsprofil	Zeichnungs-Nr.: 66501				Index: A	

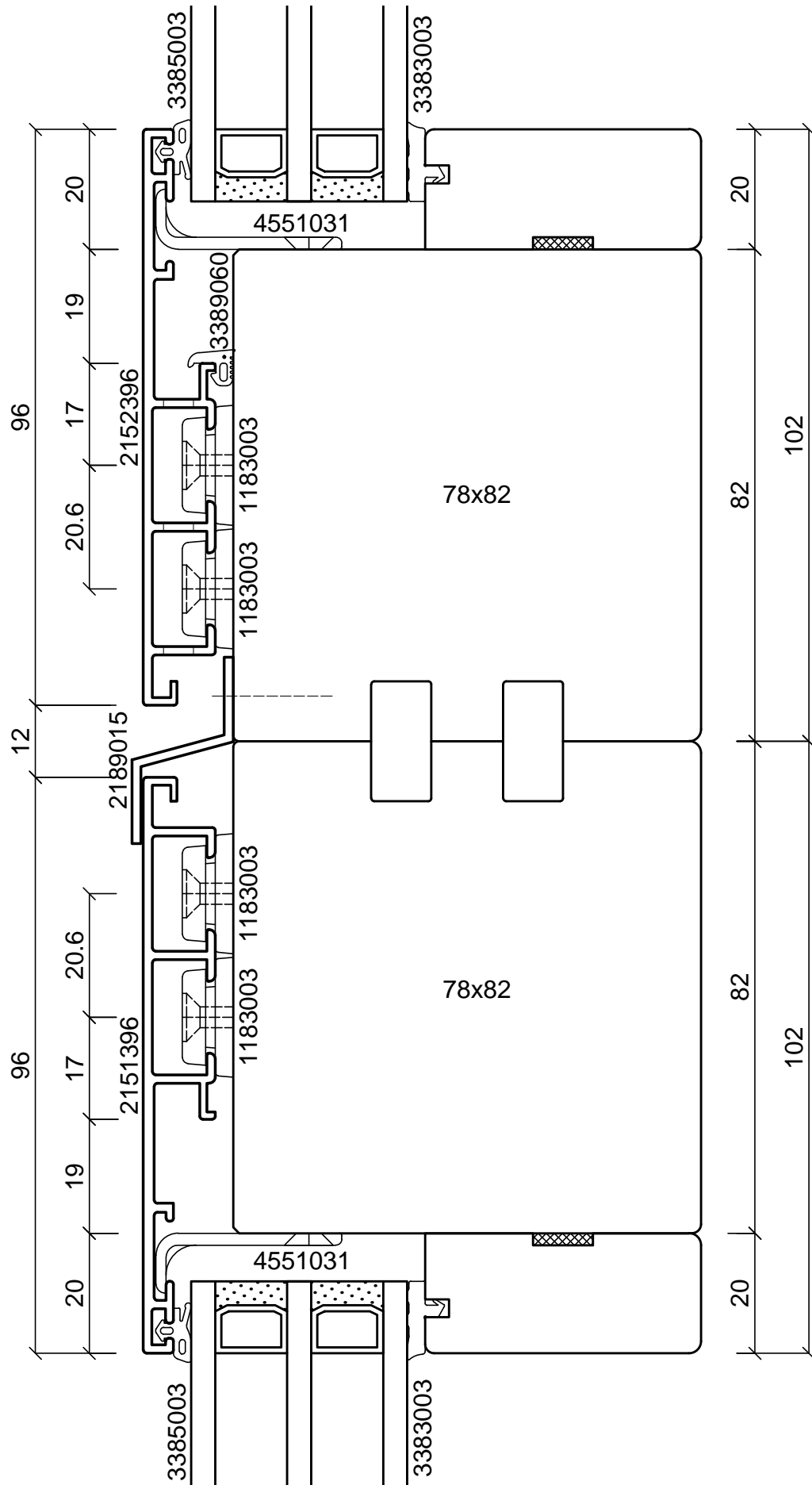

batimet
Holz-Aluminium · Systeme · Fenster · Fassade

Enderstrasse 90 | D-01277 Dresden
Telefon: +49 (0) 351.81186.0
Telefax: +49 (0) 351.81186.11
info@batimet.de | www.batimet.de

System		Datum	Name	Maßstab	
batimet TA35 IN integral Vertikalschnitt Kopplung	Gezeich.	17.04.2019	Pickel	Ansicht	M1:1
Beschreibung	Gepr.			Detail	-
Rahmenprofil 96 mm Festverglasungsdichtung Z-Kopplungsprofil	Norm				
	Zeichnungs-Nr.: 66502			Index: A	

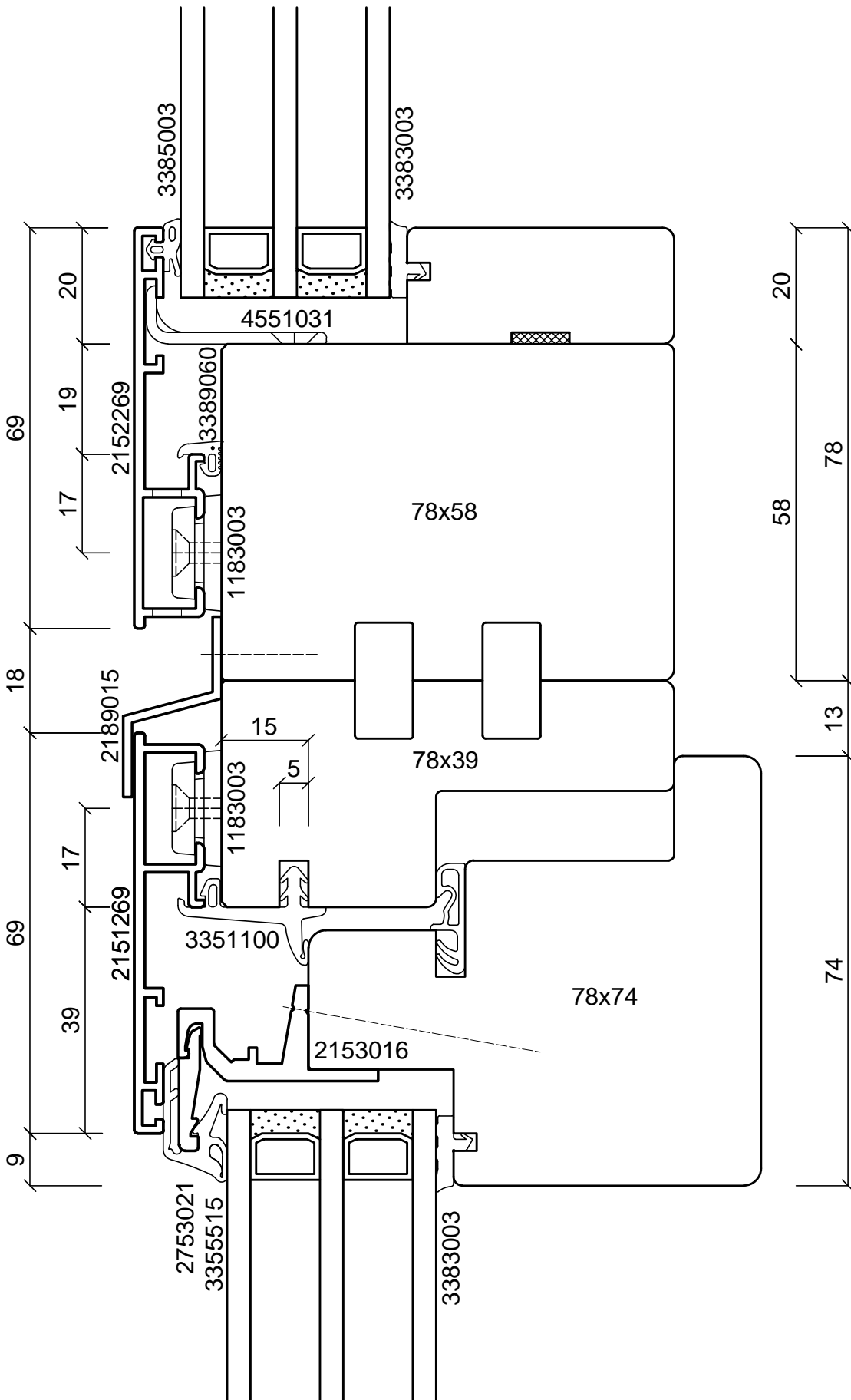

batimet
Holz-Aluminium · Systeme · Fenster · Fassade

Enderstrasse 90 | D-01277 Dresden
Telefon: +49 (0) 351.81186.0
Telefax: +49 (0) 351.81186.11
info@batimet.de | www.batimet.de

System		Datum	Name	Maßstab	
batimet TA35 IN integral Vertikalschnitt Kopplung	Gezeich.	17.04.2019	Pickel	Ansicht	M1:1
Beschreibung	Gepr.			Detail	-
Rahmenprofil 69 mm Flügelprofil integral Z-Kopplungsprofil	Norm				
	Zeichnungs-Nr.: 66503			Index: A	

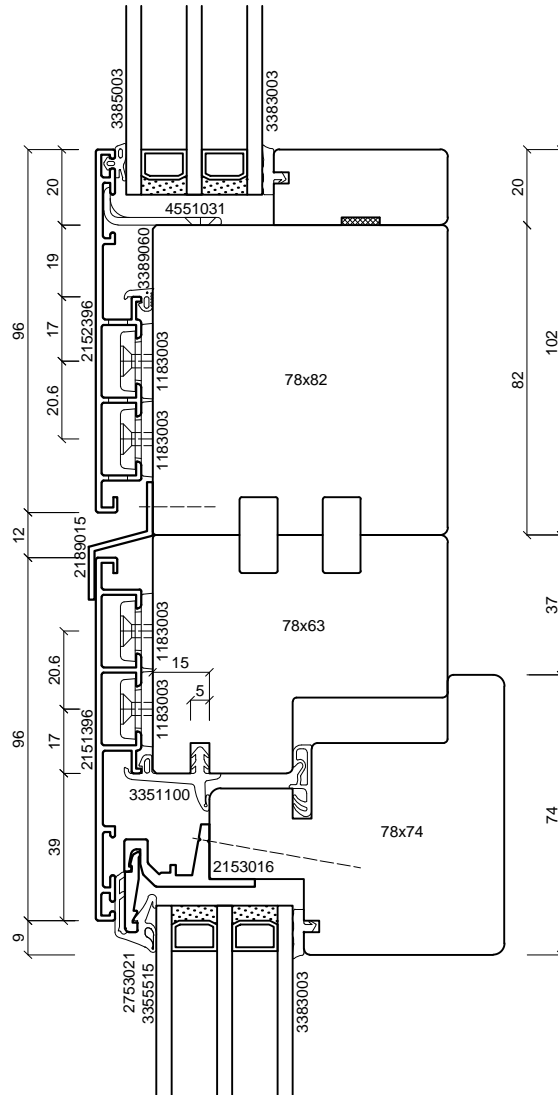
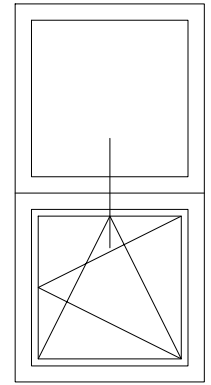

batimet
Holz-Aluminium · Systeme · Fenster · Fassade

Enderstrasse 90 | D-01277 Dresden
Telefon: +49 (0) 351.81186.0
Telefax: +49 (0) 351.81186.11
info@batimet.de | www.batimet.de

System		Datum	Name	Maßstab	
batimet TA35 IN integral Vertikalschnitt Kopplung	Gezeich.	17.04.2019	Pickel	Ansicht	M1:2
	Gepr.			Detail	-
Beschreibung	Norm				
Rahmenprofil 96 mm Flügelprofil integral Z-Kopplungsprofil	Zeichnungs-Nr.: 66504			Index: A	

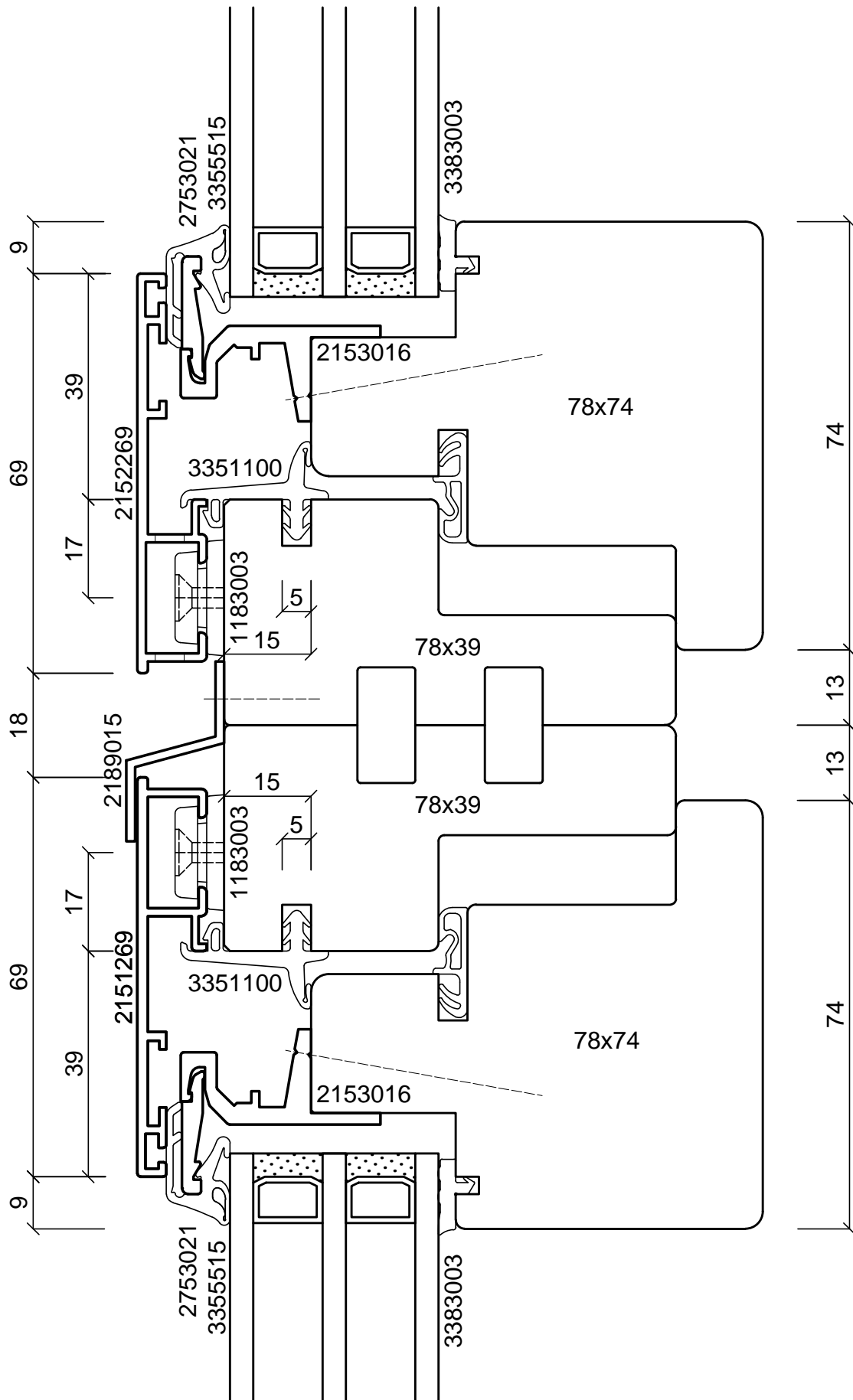
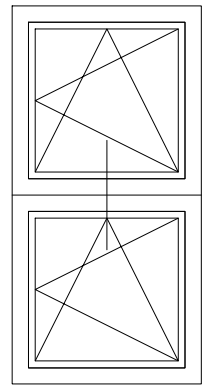

batimet
Holz-Aluminium · Systeme · Fenster · Fassade

Enderstrasse 90 | D-01277 Dresden
Telefon: +49 (0) 351.81186.0
Telefax: +49 (0) 351.81186.11
info@batimet.de | www.batimet.de

System		Datum	Name	Maßstab	
batimet TA35 IN integral Vertikalschnitt Kopplung	Gezeich.	17.04.2019	Pickel	Ansicht	M1:1
	Gepr.			Detail	-
Beschreibung	Norm				
Rahmenprofil 69 mm Flügelprofil integral Z-Kopplungsprofil		Zeichnungs-Nr.: 66505		Index: A	

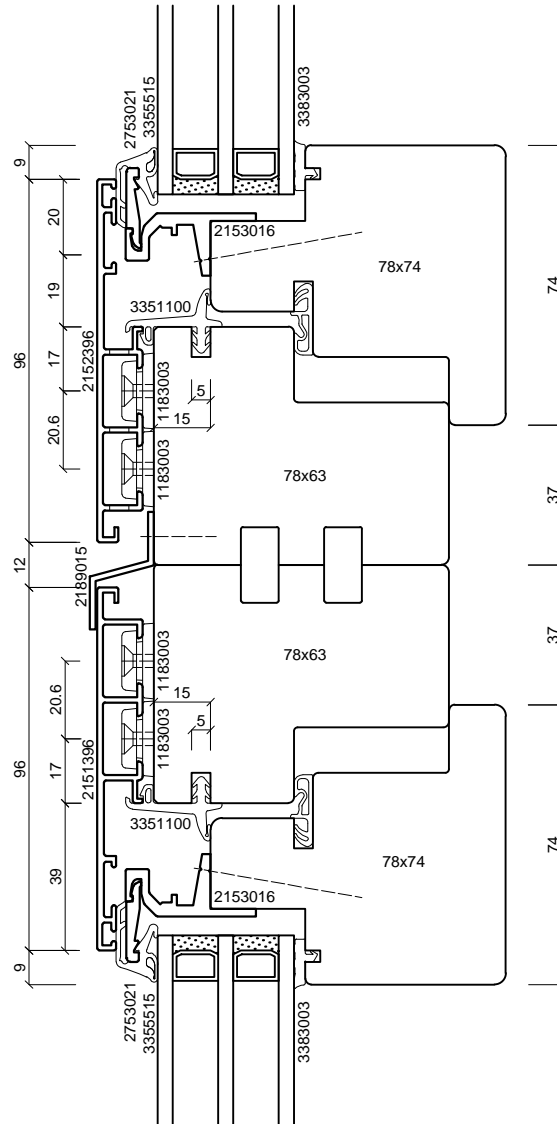
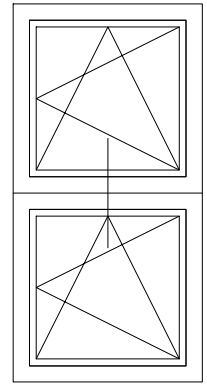

batimet
Holz-Aluminium · Systeme · Fenster · Fassade

Enderstrasse 90 | D-01277 Dresden
Telefon: +49 (0) 351.81186.0
Telefax: +49 (0) 351.81186.11
info@batimet.de | www.batimet.de

System		Datum	Name	Maßstab	
batimet TA35 IN integral Vertikalschnitt Kopplung	Gezeich.	17.04.2019	Pickel	Ansicht	M1:2
	Gepr.			Detail	-
Beschreibung	Norm				
Rahmenprofil 96 mm Flügelprofil integral Z-Kopplungsprofil	Zeichnungs-Nr.: 66506			Index: A	

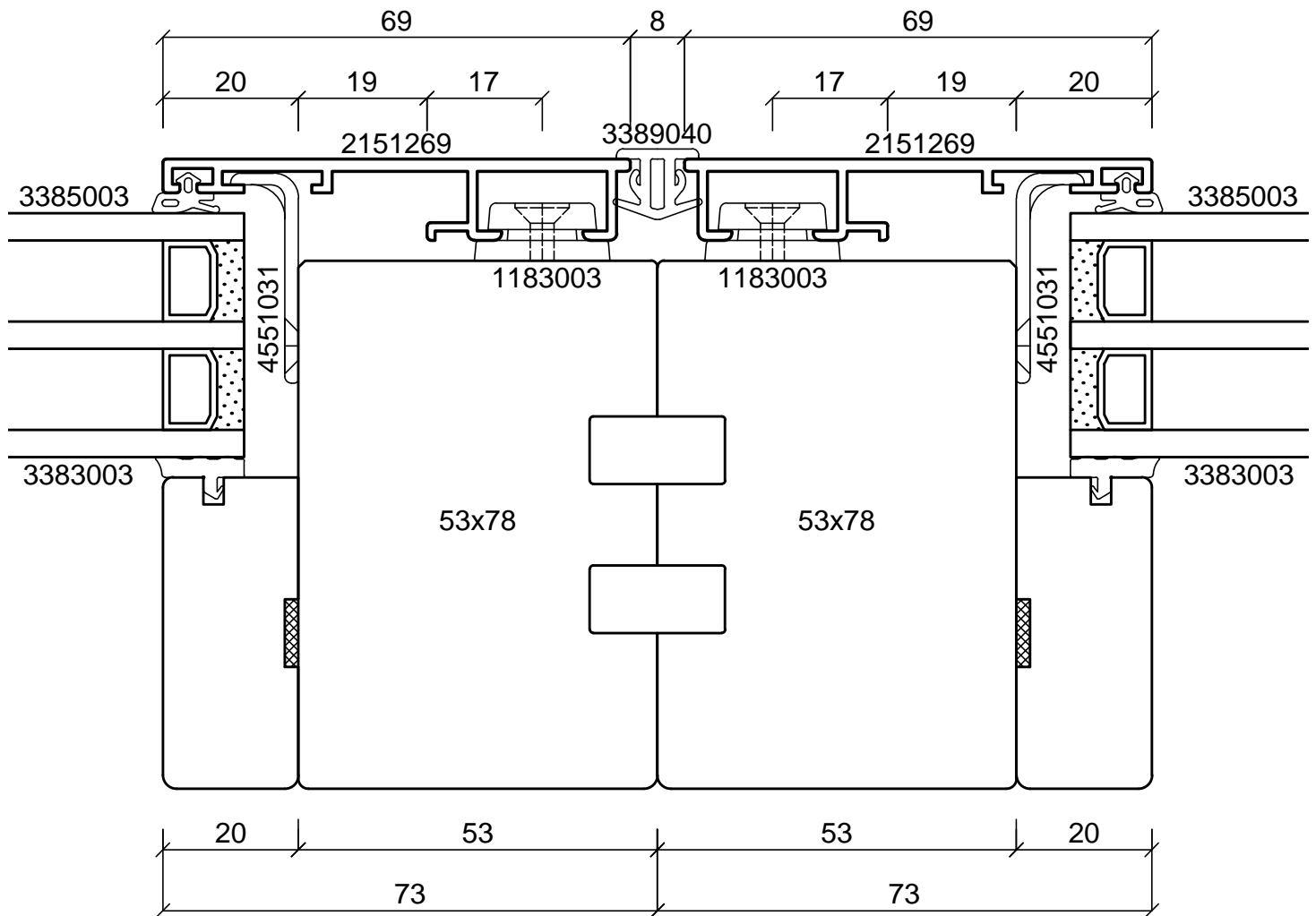
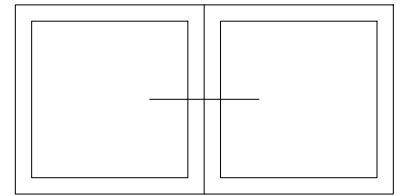

batimet
Holz-Aluminium · Systeme · Fenster · Fassade

Enderstrasse 90 | D-01277 Dresden
Telefon: +49 (0) 351.81186.0
Telefax: +49 (0) 351.81186.11
info@batimet.de | www.batimet.de

System		Datum	Name	Maßstab	
batimet TA35 IN integral Horizontalschnitt Kopplung	Gezeich.	17.04.2019	Pickel	Ansicht	M1:1
	Gepr.			Detail	-
Beschreibung	Norm				
Rahmenprofil 69 mm Kopplungsdichtung 8 mm	Zeichnungs-Nr.: 66601			Index: A	

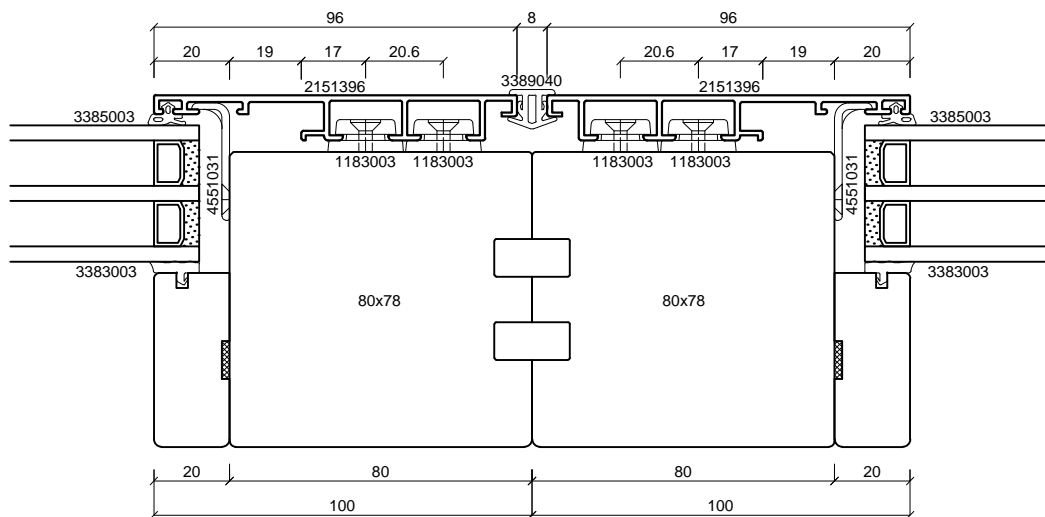
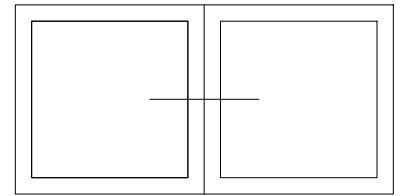

batimet
Holz-Aluminium · Systeme · Fenster · Fassade

Enderstrasse 90 | D-01277 Dresden
Telefon: +49 (0) 351.81186.0
Telefax: +49 (0) 351.81186.11
info@batimet.de | www.batimet.de

System		Datum	Name	Maßstab	
batimet TA35 IN integral Horizontalschnitt Kopplung	Gezeich.	17.04.2019	Pickel	Ansicht	M1:2
Beschreibung	Gepr.			Detail	-
Rahmenprofil 96 mm Kopplungsdichtung 8 mm	Norm				
	Zeichnungs-Nr.: 66602			Index: A	

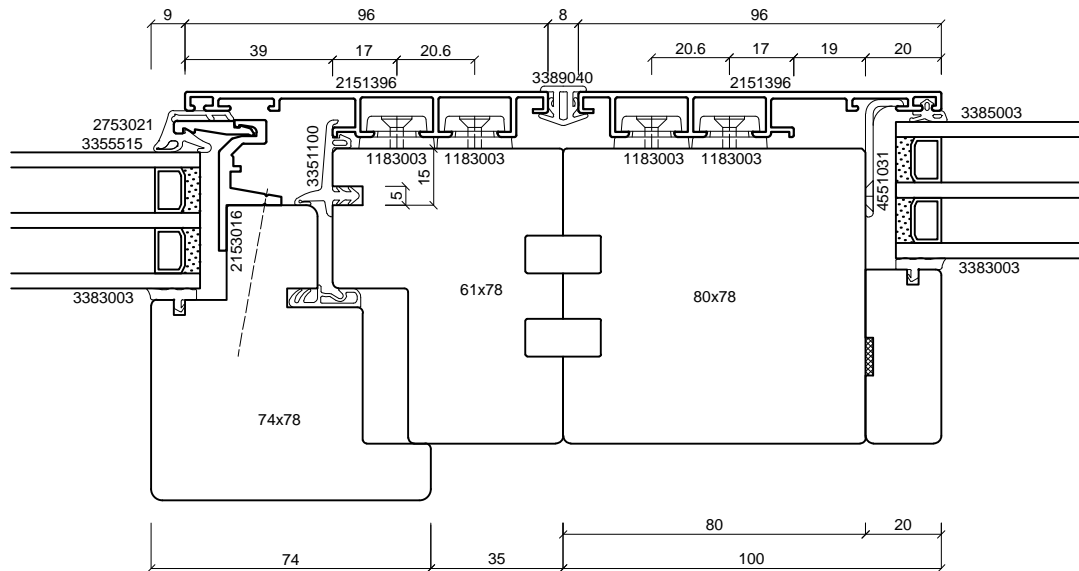
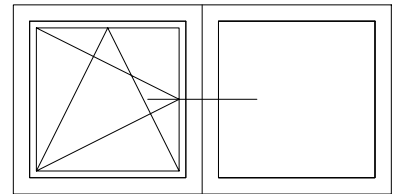

batimet
Holz-Aluminium · Systeme · Fenster · Fassade

Enderstrasse 90 | D-01277 Dresden
Telefon: +49 (0) 351.81186.0
Telefax: +49 (0) 351.81186.11
info@batimet.de | www.batimet.de

System		Datum	Name	Maßstab	
batimet TA35 IN integral Horizontalschnitt Kopplung	Gezeich.	17.04.2019	Pickel	Ansicht	M1:2
	Gepr.			Detail	-
Beschreibung	Norm				
Rahmenprofil 65 mm Flügelprofil integral Kopplungsdichtung 8 mm	Zeichnungs-Nr.: 66603			Index: A	

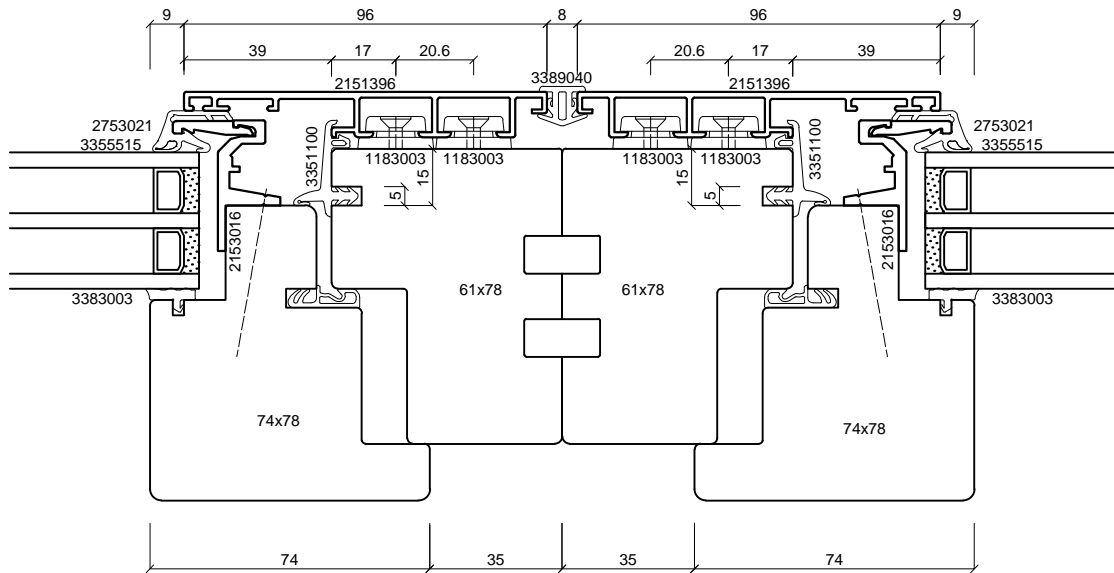
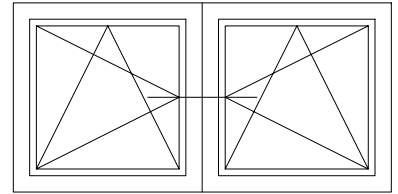

batimet
Holz-Aluminium · Systeme · Fenster · Fassade

Enderstrasse 90 | D-01277 Dresden
Telefon: +49 (0) 351.81186.0
Telefax: +49 (0) 351.81186.11
info@batimet.de | www.batimet.de

System		Datum	Name	Maßstab	
batimet TA35 IN integral Horizontalschnitt Kopplung	Gezeich.	17.04.2019	Pickel	Ansicht	M1:2
	Gepr.			Detail	-
Beschreibung	Norm				
Rahmenprofil 96 mm Flügelprofil integral	Zeichnungs-Nr.: 66604			Index: A	

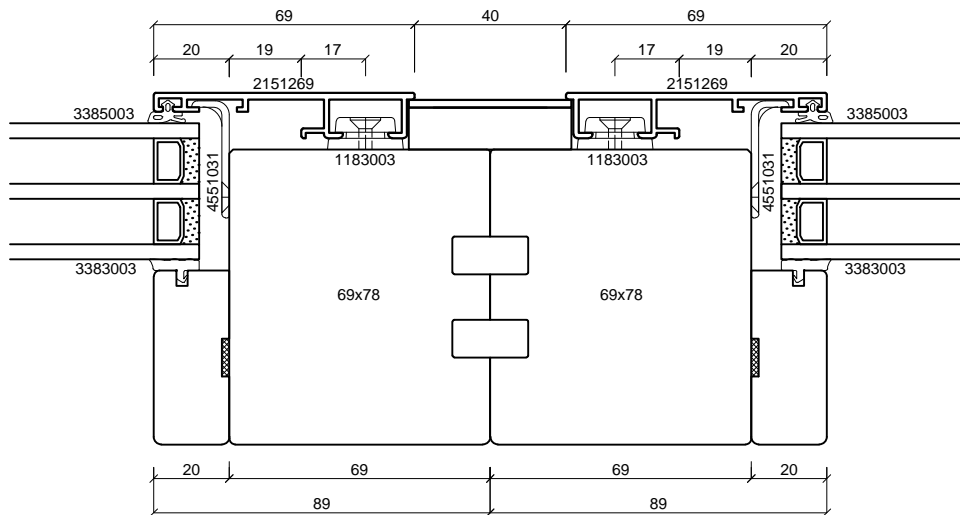
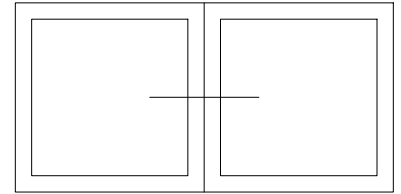

batimet
Holz-Aluminium · Systeme · Fenster · Fassade

Enderstrasse 90 | D-01277 Dresden
Telefon: +49 (0) 351.81186.0
Telefax: +49 (0) 351.81186.11
info@batimet.de | www.batimet.de

System		Datum	Name	Maßstab	
batimet TA35 IN integral Horizontalschnitt Kopplung	Gezeich.	17.04.2019	Pickel	Ansicht	M1:2
	Gepr.			Detail	-
Beschreibung	Norm				
Rahmenprofil 69 mm Kopplungsblech + Keildichtung	Zeichnungs-Nr.: 66605			Index: A	

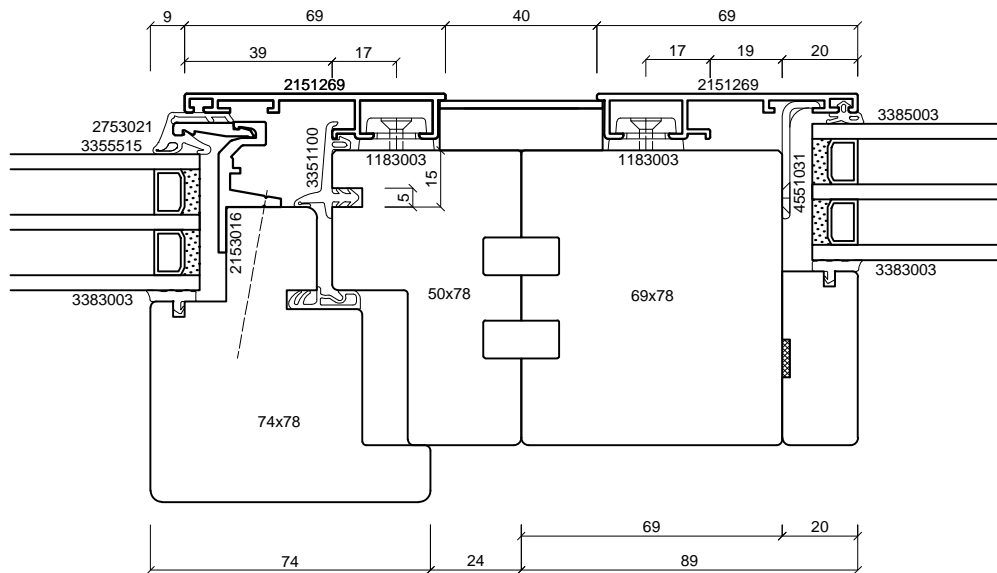
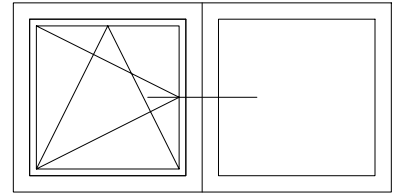

batimet
Holz-Aluminium · Systeme · Fenster · Fassade

Enderstrasse 90 | D-01277 Dresden
Telefon: +49 (0) 351.81186.0
Telefax: +49 (0) 351.81186.11
info@batimet.de | www.batimet.de

System		Datum	Name	Maßstab	
batimet TA35 IN integral Horizontalschnitt Kopplung	Gezeich.	17.04.2019	Pickel	Ansicht	M1:2
	Gepr.			Detail	-
Beschreibung	Norm				
Rahmenprofil 69 mm Flügelprofil integral Kopplungsblech + Keildichtung	Zeichnungs-Nr.: 66606			Index: A	

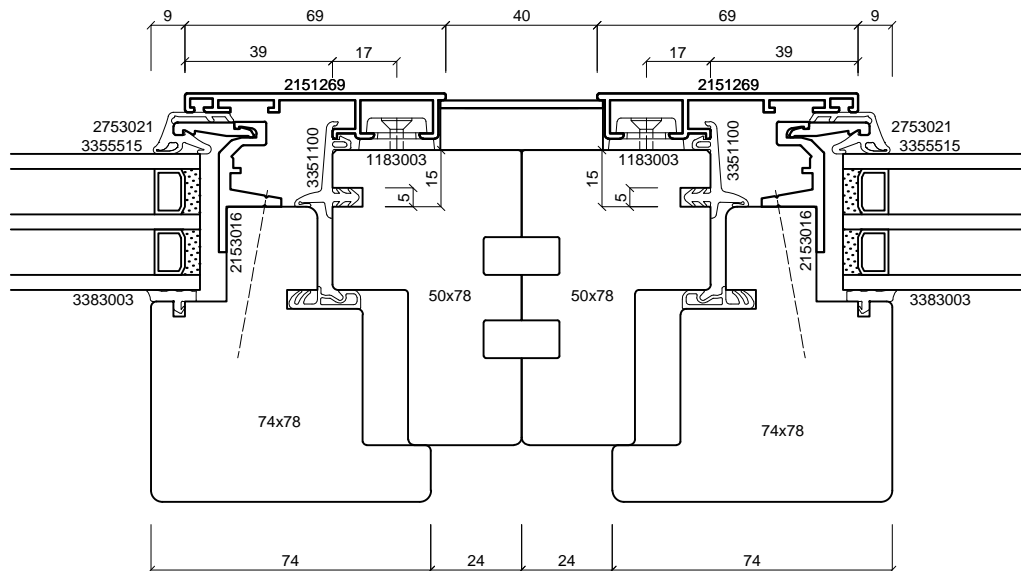
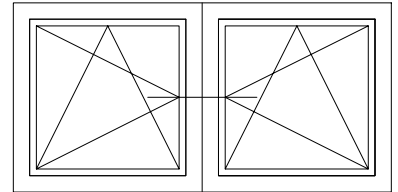

batimet
Holz-Aluminium · Systeme · Fenster · Fassade

Enderstrasse 90 | D-01277 Dresden
Telefon: +49 (0) 351.81186.0
Telefax: +49 (0) 351.81186.11
info@batimet.de | www.batimet.de

System	Datum	Name	Maßstab	
batimet TA35 IN integral Horizontalschnitt Kopplung	Gezeich. 17.04.2019	Pickel	Ansicht	M1:2
	Gepr.		Detail	-
Beschreibung	Norm			
Rahmenprofil 69 mm Flügelprofil integral Kopplungsblech + Keildichtung	Zeichnungs-Nr.: 66607		Index: A	

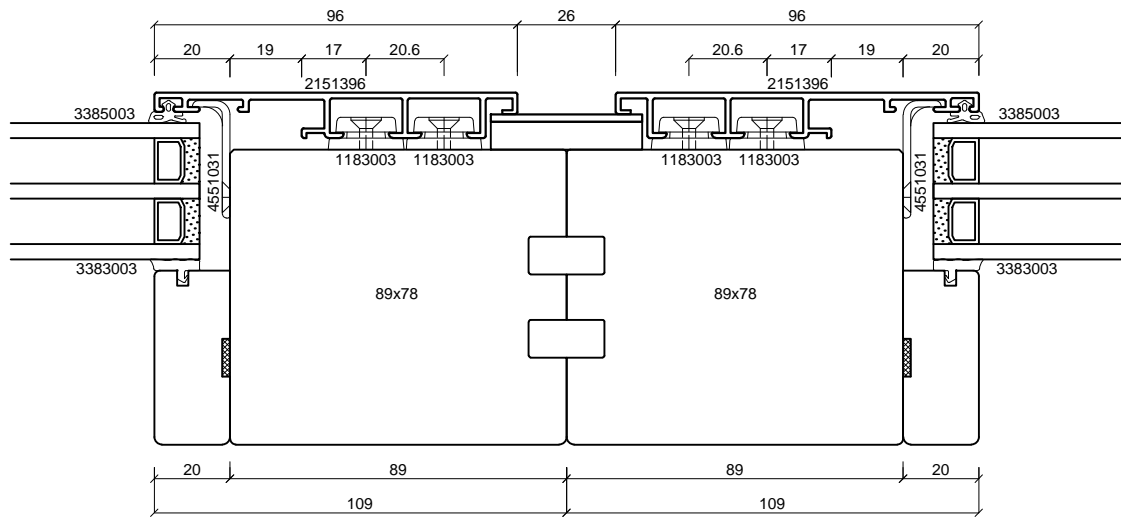
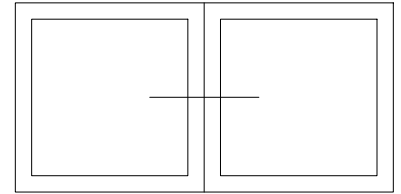

batimet
Holz-Aluminium · Systeme · Fenster · Fassade

Enderstrasse 90 | D-01277 Dresden
Telefon: +49 (0) 351.81186.0
Telefax: +49 (0) 351.81186.11
info@batimet.de | www.batimet.de

System		Datum	Name	Maßstab	
batimet TA35 IN integral Horizontalschnitt Kopplung	Gezeich.	17.04.2019	Pickel	Ansicht	M1:2
Beschreibung	Gepr.			Detail	-
Rahmenprofil 96 mm Kopplungsbelch + Keildichtung	Norm				
	Zeichnungs-Nr.: 66608			Index: A	

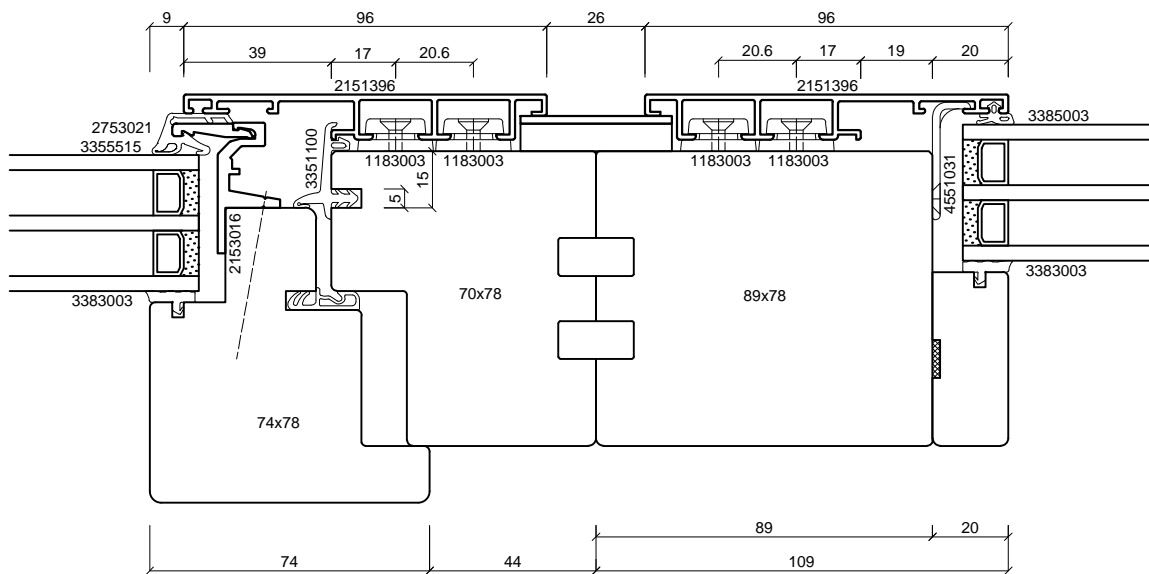
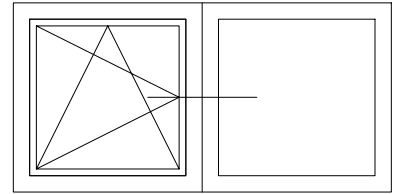

batimet
Holz-Aluminium · Systeme · Fenster · Fassade

Enderstrasse 90 | D-01277 Dresden
Telefon: +49 (0) 351.81186.0
Telefax: +49 (0) 351.81186.11
info@batimet.de | www.batimet.de

System	Datum	Name	Maßstab	
batimet TA35 IN integral Horizontalschnitt Kopplung	Gezeich.	17.04.2019	Pickel	Ansicht M1:2
	Gepr.			Detail -
Beschreibung	Norm			
Rahmenprofil 96 mm Flügelprofil integral Kopplungsblech + Keildichtung	Zeichnungs-Nr.: 66609			Index: A

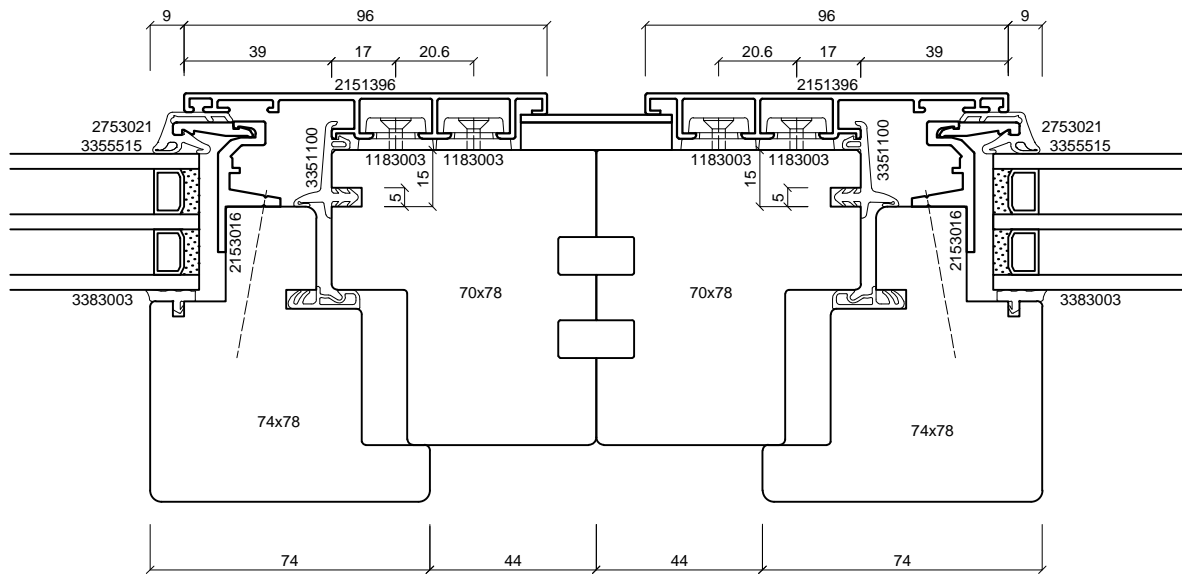
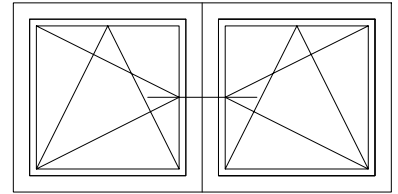

batimet
Holz-Aluminium · Systeme · Fenster · Fassade

Enderstrasse 90 | D-01277 Dresden
Telefon: +49 (0) 351.81186.0
Telefax: +49 (0) 351.81186.11
info@batimet.de | www.batimet.de

System		Datum	Name	Maßstab	
batimet TA35 IN integral Horizontalschnitt Kopplung	Gezeich.	17.04.2019	Pickel	Ansicht	M1:2
	Gepr.			Detail	-
Beschreibung	Norm				
Rahmenprofil 96 mm Flügelprofil integral Kopplungsbelch + Keildichtung	Zeichnungs-Nr.: 66610			Index: A	